

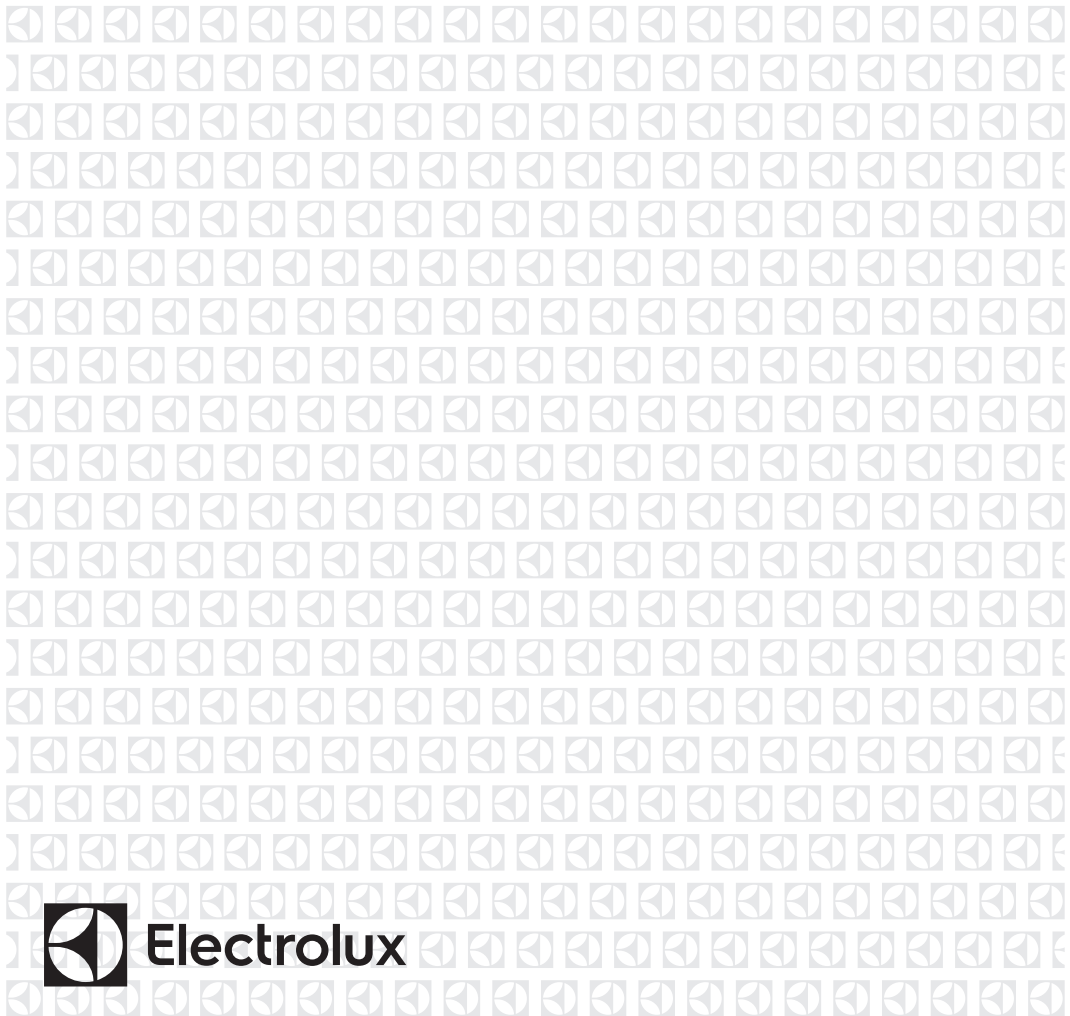

**FI** Kuivaava pesukone  
**SV** Tvätt-torkmaskin

Käyttöohje  
Bruksanvisning

2  
33



**Electrolux**

# SISÄLTÖ

1. TURVALLISUUSTIEDOT.....	3
2. TURVALLISUUSOHJEET.....	5
3. LAITTEEN KUVAUS.....	7
4. KÄYTTÖPANEELI.....	8
5. OHJELMAT.....	9
6. KULUTUSARVOT.....	13
7. LISÄTOIMINNOT.....	14
8. ASETUKSET.....	15
9. KÄYTTÖÖNOTTO.....	16
10. PÄIVITTÄINEN KÄYTTÖ - PYYKIN PESEMINEN.....	16
11. PÄIVITTÄINEN KÄYTTÖ - VAIN KUIVAUS.....	20
12. PÄIVITTÄINEN KÄYTTÖ - PYYKIN PESEMINEN JA KUIVAAMINEN.....	21
13. VIHJEITÄ JA NEUVOJA.....	23
14. HOITO JA PUHDISTUS.....	25
15. VIANMÄÄRITYS.....	29
16. LUUKUN AVAAMINEN HÄTÄTILANTEESSA.....	31
17. TEKNISET TIEDOT.....	32

## SINUN PARHAAKSESI

Kiitämme teitä Electrolux-laitteen hankinnasta. Olette valinneet tuotteen, joka perustuu vuosikymmenien aikana saatuun kokemukseen ja innovaatioon. Kekseliäs ja tyylikäs laite, joka on suunniteltu teitä ajatellen. Laitetta käyttäessänne voitte olla aina varma erinomaisista tuloksista. Tervetuloa Electroluxiin.

### Vieraile verkkosivullamme:



Saadaksesi käyttöön liittyviä neuvoja, esitteitä, vianmääritysohjeita ja huolto-ohjeita:

**[www.electrolux.com](http://www.electrolux.com)**



Tuotteen rekisteröimiseksi parempaa huoltoa varten:

**[www.registerelectrolux.com](http://www.registerelectrolux.com)**



Ostaaksesi laitteesi lisävarusteita, kulutusosia ja alkuperäisiä varaosia:

**[www.electrolux.com/shop](http://www.electrolux.com/shop)**

## ASIAKASPALVELU JA HUOLTO

Suosittellemme alkuperäisten varaosien käyttöä. Pidä seuraavat tiedot saatavilla ottaessasi yhteyttä valtuutettuun huoltoliikkeeseemme. Malli, tuotenumero, sarjanumero. Kyseiset tiedot löytyvät laitteen arvokilvestä.



Varoitukset/huomautukset ja turvallisuusohjeet



Yleisohjeet ja vinkit



Ympäristönsuojeluohjeita

Oikeus muutoksiin pidätetään.

## 1. TURVALLISUUSTIEDOT

Lue laitteen mukana toimitetut ohjeet ennen laitteen asennusta ja käyttöä. Valmistaja ei ota vastuuta henkilö- tai omaisuusvahingoista, jotka aiheutuvat laitteen virheellisestä asennuksesta tai käytöstä. Pidä ohjeet aina laitteen mukana tulevia käyttökertoja varten.

### 1.1 Lasten ja taitamattomien henkilöiden turvallisuus



#### **VAROITUS!**

Tukehtumis-, henkilövamma- tai pysyvän vammautumisen vaara.

- Vähintään 8 vuotta täyttäneet lapset ja sellaiset henkilöt, joiden fyysiset, sensoriset tai henkiset kyvyt eivät ole tähän riittäviä tai joilla ei ole laitteen tuntemusta tai kokemusta sen käytöstä, saavat käyttää tätä laitetta ainoastaan silloin, kun heidän turvallisuudestaan vastaava henkilö valvoo ja ohjaa heitä käyttämään laitetta turvallisesti ja ymmärtämään sen käyttöön liittyvät vaarat.
- Älä anna lasten leikkiä laitteella.
- Alle 3-vuotiaat lapset tulee pitää kaukana laitteesta, ellei heitä valvota jatkuvasti.
- Pidä kaikki pakkausmateriaalit lasten ulottumattomissa.
- Pidä kaikki pesuaineet lasten ulottumattomissa.
- Pidä lapset ja kotieläimet poissa laitteen luokun luota silloin, kun se on auki.
- Jos laitteessa on lapsilukko, suosittelemme sen käyttämistä.
- Lapset eivät saa suorittaa puhdistusta tai huoltoa ilman valvontaa.

### 1.2 Yleiset turvallisuusohjeet

- Älä muuta laitteen teknisiä ominaisuuksia.
- Laite voidaan asentaa erilleen muista kalusteista tai keittiön työtason alapuolelle oikean kokoiseen tilaan.

- Älä asenna laitetta lukittavan oven, liukuoven tai vastakkaiselle puolelle kiinnitetyn oven taakse, jossa laitteen ovea ei voida avata kokonaan.
- Kytke pistoke pistorasiaan vasta asennuksen jälkeen. Varmista, että laitteen verkkovirtakytkentä on ulottuvilla laitteen asennuksen jälkeen.
- Pohjan tuuletusaukot (jos olemassa) eivät saa olla maton peitossa.
- Varmista, että huoneen ilmanvaihto on hyvä. Muiden laitteiden kehittämät höyryt tai savu eivät saa päästä tilaan ilmastointikanavien kautta.
- Poistoilmaa ei saa poistaa hormiin, jota käytetään kaasulla tai muilla polttoaineilla (mikäli käytössä) toimivien laitteiden höyryn poistamiseen.
- Vedenpaineen tulee olla välillä (minimi- ja maksimiarvo) 0,5 bar (0,05 MPa) ja 8 bar (0,8 MPa).
- Noudata maksimitäyttömäärää 7 kg (ks. luku "Ohjelmataulukko").
- Laite tulee liittää vesijohtoverkkoon pakkauksen mukana toimitettua uutta letkua käyttäen. Vanhaa letkua ei saa käyttää uudelleen.
- Jos virtajohto vaurioituu, sen saa vaaratilanteiden välttämiseksi vaihtaa vain valmistaja, valtuutettu huoltoliike tai vastaava ammattitaitoinen henkilö.
- Pyyhi mahdollinen laitteen ympärille kerääntynyt nukka pois.
- Tekstiilit, joissa on ruokaöljyä, asetonia, alkoholia, petroolia, kerosiinia, tahrannoistainetta, tärpättiä, vahoja ja vahanpoistoaineita on pestävä kuumassa vedessä käyttäen runsaasti pesuainetta, ennen kuin ne voidaan kuivata kuivaavassa pesukoneessa.
- Älä käytä laitetta, jos niiden puhdistukseen on käytetty teollisia kemikaaleja.
- Älä kuivaa kuivaavassa pesukoneessa pesemättömiä vaatteita.
- Kuivaavassa pesukoneessa ei saa kuivata vahtokumista valmistettuja tuotteita (lateksivaahto),

suihkumyssyjä, vettähylykiviä tekstiilejä, kumitettuja esineitä tai vaatteita eikä vaahtokumilla täytettyjä tyynyjä.

- Noudata huuhteluaineiden ja vastaavien tuotteiden käytössä tuotteen valmistajan ohjeita.
- Poista kaikki esineet taskuista, kuten savukkeensytyttimet ja tulitikut.
- Älä koskaan pysäytä kuivaavaa pesukonetta ennen kuivausjakson päättymistä, ellei heti ota pyykkiä rummusta ja levitä sitä kuivumaan, jotta kuumuus haihtuu.
- Kuivaavan pesukoneen ohjelman viimeinen vaihe on jäähdytysvaihe, joka suojaa pyykkiä korkean lämpötilan aiheuttamilta vahingoilta.
- Älä suihkuta vettä tai käytä höyryä laitteen puhdistamiseen.
- Puhdista laite kostealla pehmeällä liinalla. Käytä vain mietoja puhdistusaineita. Älä käytä hankausainetta, hankaavia pesulappuja, liuottimia tai metalliesineitä.
- Kytke laite pois toiminnasta ja irrota pistoke pistorasiasta ennen ylläpitotoimien aloittamista.

## 2. TURVALLISUUSOHJEET

### 2.1 Asennus

- Noudata koneen mukana toimitettuja ohjeita.
- Älä asenna tai käytä laitetta alle 0 °C lämpötilassa tai tilassa, jossa se altistuu sääolosuhteille.
- Siirrä laitetta aina pystysuunnassa.
- Varmista riittävä ilmankierto laitteen ja lattian välissä.
- Poista kaikki pakkausmateriaalit ja kuljetuspultit.
- Varmista, että laitteen asennuspaikan lattia on tasainen, vakaa, lämmönkestävä ja puhdas.
- Pidä kuljetuspultit tallessa. Rumpu tulee lukita, kun siirrä laitetta.
- Siirrä laitetta aina varoen, sillä se on raskas. Käytä aina suojäkäsineitä.
- Vaurioitunutta laitetta ei saa asentaa tai käyttää.

- Älä asenna tai käytä laitetta alle 0 °C lämpötilassa tai tilassa, jossa se altistuu sääolosuhteille.
- Älä asenna laitetta paikkaan, jossa laitteen luukku ei voida avata kokonaan.
- Säädä jalkoja, jotta laitteen ja maton väliin jää riittävästi tilaa.
- Kun laite on asetettu lopulliseen asennuspaikkaan, tarkista vatupassia apuna käyttäen, että se on täysin tasapainossa. Säädä tarvittaessa laitteen säätöjalkoja.

### 2.2 Sähköliitännät



#### **VAROITUS!**

Tulipalo- ja sähköiskuvaara.

- Laite on kytkettävä maadoitettuun pistorasiaan.

- Kytke pistoke maadoitettuun pistorasiaan.
- Älä käytä jakorasioita tai jatkojohtoja.
- Älä vedä virtajohtosta pistoketta irrottaessasi. Vedä aina pistokkeesta.
- Älä koske virtajohtoon tai pistokkeeseen märillä käsillä.
- Koskee vain Iso-Britanniaa ja Irlantia: Laitteessa on 13 ampeerin pistoke. Jos pistokkeen sulakkeen vaihto on tarpeen, käytä 13 ampeerin ASTA (BS 1362) sulaketta.
- Tämä kodinkone täyttää EEC-direktiivien vaatimukset.

## 2.3 Vesiliitäntä

- Varmista, etteivät vesiletkut vaurioidu.
- Ennen laitteen liittämistä uusiin putkiin tai putkiin, joita ei ole käytetty pitkään aikaan, anna veden valua, kunnes se on puhdasta.
- Laitteen ensimmäisellä käyttökerralla tulee varmistaa, ettei laitteessa tai sen liitäntöissä ole vuotoja.

## 2.4 Käyttö



### **VAROITUS!**

Ne voivat aiheuttaa henkilövahinkoja, sähköiskuja, tulipaloja, palovammoja tai laitteen vaurioitumisen.

- Käytä laitetta vain kotiympäristössä.
- Älä muuta laitteen teknisiä ominaisuuksia.
- Älä aseta laitteeseen, sen lähelle tai päälle syttyviä tuotteita tai syttyviin tuotteisiin kostutettuja esineitä.

- Älä koske luukun lasiin pesuohjelman ollessa käynnissä. Lasi voi olla kuuma.
- Älä kuivaa vaurioituneita tekstiilejä, joissa on pehmusteita tai täytteitä.
- Jos olet pessyt pyykit tahrannoistoina, suorita ylimääräinen huuhtelukoko ennen kuivausvaiheen käynnistämistä.
- Varmista, että poistat kaikki metalliosat pyykistä.
- Kuivaa vain tekstiilejä, jotka voidaan kuivata kuivaavalla pesukoneella. Noudata tekstiilien hoito-ohjelmakintöjä.
- Muoviastiat eivät kestä kuumuutta.
  - Jos käytät pesupalloa, poista se ennen kuivausohjelman asettamista.
  - Älä käytä pesupalloa, kun asetat tauottoman ohjelman.



### **VAROITUS!**

Virheellinen käyttö voi aiheuttaa henkilövahinkoja tai laitteen vaurioitumisen.

- Älä istu tai seiso avoimen luukun päällä.
- Älä kuivaa laitteessa täysin märkiä vaatteita.

## 2.5 Hävittäminen

- Irrota pistoke pistorasiasta.
- Leikkaa johto irti ja hävitä se.
- Poista luukun lukitus, jotta lapset ja eläimet eivät voisi jäädä kiinni laitteen sisälle.

## 3. LAITTEEN KUVAUS

### 3.1 Laitteen kuvaus

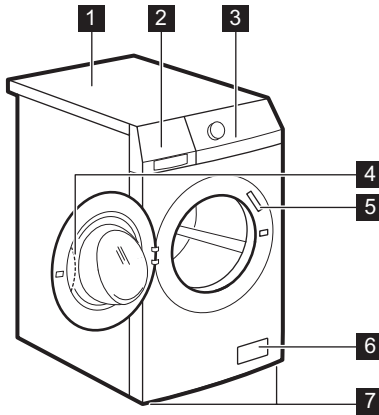

- 1 Kansilevy
- 2 Pesuainelokero
- 3 Käyttöpaneeli
- 4 Luukun kahva
- 5 Arvokilpi
- 6 Tyhjennyspumpon sihti
- 7 Jalat laitteen tasapainottamiseen

### 3.2 Lapsilukon kytkeminen toimintaan

Tämän toiminnon avulla lapset tai kotieläimet eivät voi jäädä rummun sisälle kiinni.

Käännä lukkoa myötäpäivään, kunnes ura on vaakasuunnassa. Luukku ei sulkeudu.

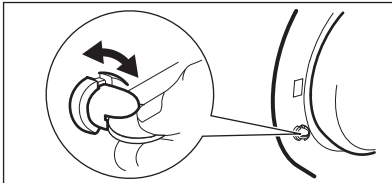

Sulje luukku kääntämällä lukkoa vastapäivään, kunnes ura on pystysuunnassa.

### 3.3 Kiinnityslevypakkaus (4055171146)

Saatavilla valtuutetulta jälleenmyyjältä.

Jos asennat laitteen jalustalle, asenna laite kiinnityslevyihin.

Lue lisävarusteen mukana toimitetut ohjeet tarkasti.

## 4. KÄYTTÖPANEELI

### 4.1 Käyttöpaneelin kuvaus

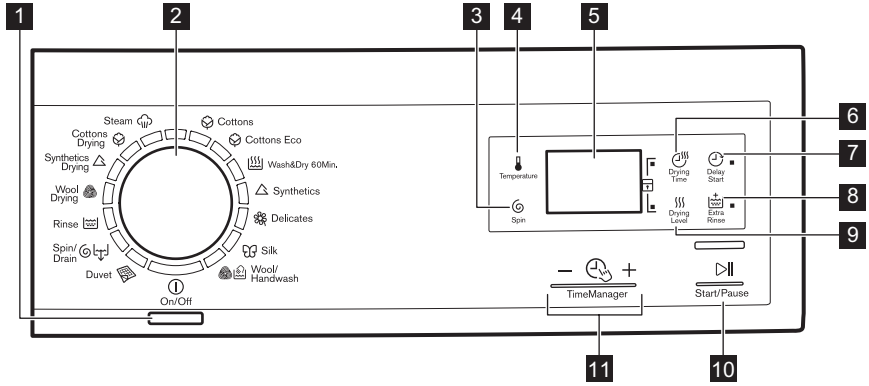





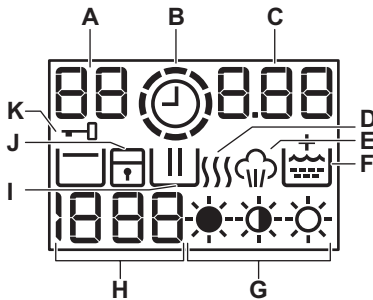

- 1 Virtapainike (On/Off)
- 2 Ohjelmanvalitsin
- 3 Linkousnopeuden alennus - kosketuspainike (Linkous)
- 4 Lämpötila-kosketuspainike (Lämpötila)
- 5 Näyttö
- 6 Kuivausaika-kosketuspainike (Kuivausaika)
- 7 Ajastin-kosketuspainike (Ajastin)
- 8 Lisähuuhtelu-kosketuspainike (Lisähuuhtelu)
- 9 Kuivaustaso-kosketuspainike (Kuivaustaso)
- 10 Käynnistä/Tauko-kosketuspainike (Käynnistä/Tauko)
- 11 Time Manager -kosketuspainikkeet - + (Time Manager)

### 4.2 Näyttö











- A) Lämpötila-alue:
  - 88: Lämpötilan merkkivalo
  - : Kylmän veden merkkivalo
- B) Time Manager -merkkivalo.
- C) Aika-alue:
  - 1.25: ohjelman kesto
  - 2h: ajastin
  - E20: hälytyskoodit
  - E r r: virheviesti
  - 0: ohjelma on päättynyt.
- D) Linkousvaihe.
- E) Höyrytysvaihe.
- F) Pysyvä Lisähuuhtelu-lisätoiminto.









- G) , , : Kuivaustason merkkivalot.
- H) Linkousalue:
- : linkousnopeuden merkkivalo
  - - - - : Ei linkousta -merkkivalo
- I) : Pesuvaihe.
- J) : Lapsilukon merkkivalo.
- K) : Luukku lukittu -merkkivalo

## 5. OHJELMAT

### 5.1 Ohjelmataulukko

Ohjelma Lämpötilaväli	Maksimitäyttö Maksimilinkousno- peus	Ohjelman kuvaus (Pestävä pyykki ja likaisuustaso)
<b>Pesuojelmat</b>		
 Puuvilla 90 °C - Kylmä	7 kg 1400 kierrosta min- uutissa	<b>Valkoinen ja värillinen puuvilla.</b> Normaalilikainen ja vähän likainen pyykki.
 Puuvilla Eco <sup>1)</sup> 60 °C - 40 °C	7 kg 1400 kierrosta min- uutissa	<b>Valkoinen ja värinpitävä puuvil- lapyykki.</b> Normaalilikainen. Ener- giankulutus laskee ja pesuojel- man pituus kasvaa.
 Pesu&Kuivaus 60 min. 40 °C - 30 °C	1 kg 1200 kierrosta min- uutissa	Täydellinen ohjelma, joka sisältää pesuvaiheen ja kuivausvaiheen pienelle määrälle sekapyykkiä (puuvilla- ja tekokuitupyykki).
 Synteettiset 60 °C - Kylmä	3,5 kg 1200 kierrosta min- uutissa	<b>Siliävät tai sekapyykki.</b> Normaali- likainen.
 Hienopesu 40 °C - Kylmä	3,5 kg 1200 kierrosta min- uutissa	<b>Arkalaatuiset tekstiilit: akryyli, viskoosi, polyesteri.</b> Normaalili- kainen.
 Silkki 30 °C	1 kg 1000 kierrosta min- uutissa	Erikisohjelma <b>silkkille ja sekoite- kuiduille.</b>
 Villa/Käsinpesu 40 °C - Kylmä	1,5 kg 1200 kierrosta min- uutissa	<b>Konepestävä villa, käsinpestävä villa ja arkalaatuinen pyykki,</b> jos- sa on merkintä «käsinpesu». <sup>2)</sup>
 Peitot 60 °C - Kylmä	2 kg 800 kierrosta minu- tissa	Erikisohjelma yhdelle <b>keinokuitu- peitolle, untuvapeitteelle, sän- gynpeitteelle</b> jne.

Ohjelma Lämpötilaväli	Maksimitäyttö Maksimilinkousno- peus	Ohjelman kuvaus (Pestävä pyykki ja likaisuustaso)
 Linkous/Tyhjennys <sup>3)</sup>	7 kg 1400 kierrosta minuutissa	Pyykin linkoaminen ja veden tyhjentäminen rummusta. <b>Kaikki tekstiilit.</b>
 Huuhtelut Kylmä	7 kg 1400 kierrosta minuutissa	Pyykkien huuhtelu ja linkous. <b>Kaikki tekstiilit.</b>
<b>Kuivausohjelmat</b>		
 Villa Kuivaus	1 kg	Kuivausohjelma <b>villalle.</b>
 Tekokuidut Kuivaus	2 kg	Kuivausohjelma <b>siliäville.</b>
 Puuvilla Kuivaus	4 kg	Kuivausohjelma <b>puuvillalle.</b>
<b>Höyryohjelmat<sup>4)</sup></b>		
<p>Höyryä voidaan käyttää kuiviin, pestyihin tai kerran käytettyihin vaatteisiin. Kyseiset ohjelmat voivat vähentää ryppyjä ja hajuja, ja ne voivat tehdä vaatteista pehmeämpiä.</p> <p>Älä käytä pesuainetta. Poista tahrat tarvittaessa pesemällä tai tahrannoistainneella.</p> <p>Höyryohjelmat eivät suorita hygienisiä ohjelmavaiheita.</p> <p>Älä käytä höyryohjelmaa seuraavanlaisiin tekstiileihin:</p> <ul style="list-style-type: none"> <li>• vaatteet, joiden hoito-ohjemerkinissä ei ole mainintaa vaateen sopivuudesta rumpukuivaukseen.</li> <li>• kaikki tekstiilit, joissa on runsaasti muovisia metalliosia, puuosia tai vastaavia osia.</li> </ul>		

Ohjelma Lämpötilaväli	Maksimitäyttö Maksimilinkousno- peus	Ohjelman kuvaus (Pestävä pyykki ja likaisuustaso)
 Höyry 40 °C	1,5 kg	Höyryohjelma <b>puuvillalle ja siliäville</b> . Tämä ohjelma auttaa poistamaan rypyt pyykistä.

















1) Puuvillan säästöohjelma. Tämä ohjelma lämpötilassa 60 °C täyttömäärällä 7 on energiatarrassa annettujen tietojen viiteohjelma standardien ETY 92/75 mukaisesti. Aseta tämä ohjelma saavuttaaksesi hyvät pesutulokset ja vähentääksesi virrankulutusta. Pesuohjelman aika on pitempi.

2) Tämän ohjelman aikana rumpu pyörii hitaasti hellävaraista käsittelyä varten. Voi vaikuttaa siltä, ettei rumpu pyöri tai se ei pyöri oikein. Tämä on normaalia laitteen toimintaa.

3) Aseta linkousnopeus. Varmista, että se sopii pyykkiin. Jos asetat Ei linkousta -lisätoiminnon, vain tyhjennysvaihe on käytettävissä.

4) Jos asetat höyryohjelman pyykkien ollessa kuivia, ohjelman päätyttyä pyykkiä tuntuvat kosteilta. Anna kosteuden poistua vaatteista asettamalla ne raikkaaseen ilmaan noin 10 minuutin ajaksi. Poista pyykkiä rummusta pian ohjelman päättymisen jälkeen. Höyryohjelman jälkeen vaatteet voivat joka tapauksessa vaatia silitystä, mutta niiden silytys on helpompaa!

#### Ohjelman lisätoimintojen yhteensopivuus

Ohjelma					
Puuvilla 	■	■	■	■	■
Puuvilla Eco 	■	■	■	■	■
Pesu&Kuivaus 60 min. 				■	
Synteettiset 	■	■	■	■	■
Hienopesu 	■	■	■	■	■
Silkki 	■	■		■	
Villa/Käsinpesu 	■	■	■	■	
Peitot 	■			■	
Linkous/Tyhjennys   1)	■	■		■	
Huuhtelut 	■	■	■	■	■

1) Aseta linkousnopeus. Varmista, että se sopii pyykkiin. Jos asetat Ei linkousta -lisätoiminnon, vain tyhjennysvaihe on käytettävissä.

## 5.2 Automaattinen kuivaus

Kuivaustaso	Kuitutyyppi	Täyttömäärä
 <b>Erittäin kuiva</b> Pyyhkeille	<b>Puuvilla ja pellava</b> (kylpytakit, kylpypyyhkeet, jne.)	korkeintaan 4 kg
 <b>Kaappikuiva<sup>1)</sup></b> Kaappiin asetettaville tekstiileille	<b>Puuvilla ja pellava</b> (kylpytakit, kylpypyyhkeet, jne.)	korkeintaan 4 kg
	<b>Tekokuidut tai sekoite- kuidut</b> (neulepuserot, puserot, alusvaatteet, liinavaatteet)	korkeintaan 2 kg
	<b>Silkki-vaatteet</b> (puserot, paidat, vaatteet jne.)	korkeintaan 1 kg
	<b>Villavaatteet</b> (villapaidat)	korkeintaan 1 kg
 <b>Silityskuiva</b> Sopii silitettäville vaatteille	<b>Puuvilla ja pellava</b> (lakanat, pöytäliinat, paidat, jne.)	korkeintaan 4 kg

**1) Neuvoja testilaitokselle** Standardin EN 50229 mukaisesti testi tulee suorittaa ilmoitetun maksimikuivauskapasiteetin ENSIMMÄISELLÄ kuivausmäärällä (koostumus standardin EN61121 mukainen) valitsemalla puuvillan AUTOMAATTINEN KAAPPIKUIVA -ohjelma. TOINEN kuivausmäärä jäljellä jäävällä kuormalla tulee testata asettamalla puuvillan AUTOMAATTINEN KAAPPIKUIVA -ohjelma.

## 5.3 Ajastettu kuivaus

Kuivaustaso	Kuitutyyppi	Täyttö (kg)	Link- ousno- peus (kier- rosta/ min)	Ehdotettu kesto (minuuttia)
<b>Erittäin kuiva</b> Pyyhkeille	<b>Puuvilla ja pellava</b> (kylpytakit, kylpypyyhkeet, jne.)	4	1400	200 - 215
		2	1400	115 - 125
		1	1400	60 - 70
<b>Kaappikuiva</b> Kaappiin asetettaville tekstiileille	<b>Puuvilla ja pellava</b> (kylpytakit, kylpypyyhkeet, jne.)	4	1400	190 - 205
		2	1400	105 - 115
		1	1400	50 - 60

Kuivaustaso	Kuitutyyppi	Täyttö (kg)	Linkousnopeus (kierrosta/min)	Ehdotettu kesto (minuuttia)
<b>Kaappikuiva</b> Kaappiin asetettaville tekstiileille	<b>Tekokuidut tai sekoitekuidut</b> (neulepuserot, puserot, alusvaatteet, liinavaatteet)	2	1200	95 - 110
		1	1200	45 - 55
	<b>Villa</b> (villapaidat)	1	1200	80 - 100
	<b>Silkki</b> (puserot, paidat, vaatteet jne.)	1	1000	80
<b>Silityskuiva</b> Sopii silitettäville vaatteille	<b>Puuvilla ja pellava</b> (lakanat, pöytäliinat, paidat, jne.)	4	1400	110 - 125
		2	1400	65 - 75
		1	1400	40 - 50

## 5.4 Woolmark Apparel Care - Sininen



- Tämän pesukoneen villapesuohjelma on The Woolmark Company -yhtiön hyväksymä merkillä «käsinpesu» varustettujen villatekstiilien pesuun,

kun vaatteet pestään tämän pesukoneen valmistajan ohjeiden mukaisesti. Noudata tekstiilin kuivamisen hoito-ohjemerkinä sekä muita pyykinpesuohjeita. M1380

- Tämän koneen villan kuivausohjelma on The Woolmark Company -yhtiön hyväksymä merkillä «käsinpesu» varustettujen villatekstiilien kuivaamiseen, kun vaatteet kuivataan tämän koneen valmistajan ohjeiden mukaisesti. Noudata tekstiilin hoito-ohjemerkinä muita pyykinpesuohjeita. M1381

Isossa-Britanniassa, Irlannissa, Hongkongissa ja Intiassa Woolmark-symboli on sertifiointin tavaramerkki.

## 6. KULUTUSARVOT



Tämän taulukon tiedot ovat likimääräisiä. Eri tekijät voivat vaikuttaa kyseisiin tietoihin: pyykin määrä ja tyyppi, veden ja ympäristön lämpötila.



Ohjelman käynnistyessä näytössä näkyy maksimitäyttömäärää koskeva ohjelman kesto.

Ohjelman kesto lasketaan automaattisesti pesuvaiheen aikana ja se voi pienentyä huomattavasti, jos koneessa on pyykkiä maksimitäyttömäärää vähemmän (esim. Puuvilla 60 °C -ohjelman maksimitäyttömäärä on 7 kg ja kesto yli 2 tuntia, todellisen täyttömäärän ollessa 1 kg ohjelman kesto on alle tunnin).

Kun laite laskee todellisen ohjelman keston, näytössä vilkkuu piste.

Ohjelmat	Täyttö (kg)	Energiankulutus (kWh)	Vedenkulutus (litroina)	Likimääräinen ohjelman kesto (minutteina)
Valko/Kirjo 60 °C	7	1.25	70	146
Puuvilla Eco Puuvillan säästöohjelma 60 °C <sup>1)</sup>	7	0.98	52	238
Valko/Kirjo 40 °C	7	0.78	70	161
Siliävät 40 °C	3,5	0.47	50	171
Hienopesu 40 °C	3,5	0.53	62	121
Villa/käsinpesu 30 °C	1,5	0.25	45	58

1) « Puuvillan säästöohjelma » lämpötilassa 60 °C, täyttömäärällä 7 kg, on energiamerkkiin merkittyjen tietojen viiteohjelma standardien ETY 92/75 mukaisesti.

## 7. LISÄTOIMINNOT

### 7.1 Lämpötila

Voit muuttaa oletuslämpötilaa asettamalla tämän lisätoiminnon.

Merkkivalo – – = kylmä vesi.

Näytössä näkyy asetettu lämpötilasetus.

### 7.2 Linkous

Tällä lisätoiminnolla voit vähentää oletuslinkousnopeutta.

Näytössä näkyy asetetun nopeuden merkkivalo.

**Ylimääräiset linkouksen lisätoiminnot:  
Ei linkousta**

- Aseta tämä lisätoiminto kaikkien linkousvaiheiden poistamiseksi.

- Aseta se erittäin arkalaatuisia tekstiilejä varten.
- Huuhteluvaihe käyttää enemmän vettä joissakin pesuohjelmissa.
- Näytössä näkyy merkkivalo – – –.

#### Rypistymisen esto

- Aseta tämä lisätoiminto ryppyjen estämiseksi.
- Pesuohjelma pysähtyy ja vesi jää rumpuun. Rumpu pyörii säännöllisesti, jotta pyykkiin ei muodostuisi ryppyjä.
- Luukku on edelleen lukittu. Luukun lukitus voidaan avata vasta sitten, kun vesi on tyhjennetty.
- Näytössä näkyy merkkivalo



Katso veden tyhjennysohjeet kohdasta "Ohjelman päättyessä".

### 7.3 Kuivausaika

Tämän lisätoiminnon avulla voit asettaa pyykin kuivausajan. Asetettu arvo näkyy näytössä.

Jokainen kosketuspainikkeen painallus lisää arvoa viidellä minuutilla.



Kaikkia aika-arvoja ei voida asettaa eri tyyppisille pyykeille.

### 7.4 Ajastin

Tämän lisätoiminnon avulla voit ohjelmoida pesuohjelman käynnistymään vähintään 30 minuutin ja enintään 20 tunnin päästä.

Näytössä näkyy vastaava merkkivalo.

### 7.5 Lisähuuhtelu



Tämän lisätoiminnon avulla voit lisätä huuhteluita pesuohjelmaan.

Käytä tätä lisätoimintoa, jos pesuaineelle ollaan allergisia tai jos alueen vesi on pehmeää.

Vastaava merkkivalo syttyy.



### 7.6 Kuivaustaso

Tämän lisätoiminnon avulla voit asettaa pyykin automaattisen kuivaustason. Näytössä näkyy asetetun tason symboli.













-  **Erittäin kuiva** -taso puuvillalle
-  **Kaappikuiva**-taso puuvillalle, siliäville, silkki- ja villavaatteille
-  **Silityskuiva**-taso puuvillalle

### 7.7 Time Manager

Kun asetat pesuohjelman, näytössä näkyy oletuskesto.

Vähennä tai lisää ohjelman kestoa painamalla  tai .

Time Manager on käytettävissä vain taulukon ohjelmissa.

Merkkivalo	Puuvilla Eco					
				 1)	 1)	
 2)	■	■			■	
	■	■	■		■	■
	■	■			■	
	■	■	■	■	■	■
	■	■			■	
	■ 3)	■ 3)	■		■ 3)	■
	■	■			■	
 4)	■	■	■ 3)	■ 3)	■	■ 3)

1) Jos käytettävissä.

2) Lyhyin: pyykin raikastaminen.

3) Ohjelman oletuskesto.

4) Pisin: Kun ohjelman kestoa lisätään, energiankulutus pienenee asteittain. Optimoitu lämmitysvaihe säästää energiaa ja pitempi kesto säilyttää samat pesutulokset (erityisesti normaaliikaisen pyykin kohdalla).

## 8. ASETUKSET

### 8.1 Lapsilukko



Tämän lisätoiminnon avulla voit estää lasten leikkimisen käyttöpaneelilla.

- Kytke tämä lisätoiminto **päälle/pois päältä** painamalla samanaikaisesti

painiketta  ja , kunnes



merkkivalo  **syttyy/sammuu**.

Tämä lisätoiminto voidaan kytkeä päälle:

- Kun painat painiketta : lisätoiminnot ja ohjelmanvalitsin lukittuvat.
- Ennen painikkeen  painamista: laite ei voi käynnistyä.

## 8.2 Pysyvä lisähuuhtelu



Tämän lisätoiminnon avulla voit asettaa lisähuuhtelun pysyvästi uuteen ohjelmaan.

- Kytke tämä lisätoiminto **päälle/pois päältä** painamalla samanaikaisesti painiketta  ja , kunnes merkkivalo  **syttyy/samuu**.

## 8.3 Äänimerkit

Äänimerkit kuuluvat, kun:

- ohjelma on päättynyt
- laitteessa on toimintahäiriö.

Voit kytkeä äänimerkit **pois päältä/päälle** painamalla samanaikaisesti painiketta  ja  6 sekunnin ajan.



Jos kytket äänimerkit pois päältä, ne toimivat laitteen toimintahäiriön yhteydessä.

## 9. KÄYTTÖNOTTO

1. Aseta pieni määrä pesuainetta pesuainelokeroon.
2. Aseta puuvillalle tarkoitettu pesuohjelma ja valitse korkein

lämpötila, älä kuitenkaan aseta pyykkiä koneeseen.

Tällöin poistetaan mahdolliset liat rummusta ja pesualtaasta.

## 10. PÄIVITTÄINEN KÄYTTÖ - PYYKIN PESEMINEN

### 10.1 Koneen täyttö

1. Avaa laitteen luukku.
2. Laita pyykki koneeseen yksi vaatekappale kerrallaan.
3. Ravista vaatteita ennen kuin asetat ne laitteeseen.

Varmista, ettei rummussa ole liikaa pyykkiä.

4. Sulje luukku.

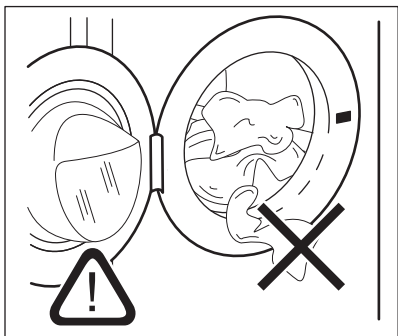

### HUOMIO!

Varmista, etteivät pyykki jää tiivisteen ja luukun väliin. Olemassa on vesivuodon tai pyykkien vahingoittumisen vaara.

### 10.2 Pesuaineen ja lisäaineiden käyttö

1. Mittaa pesuaine ja huuhteluaine.
2. Sulje pesuainelokero varoen.

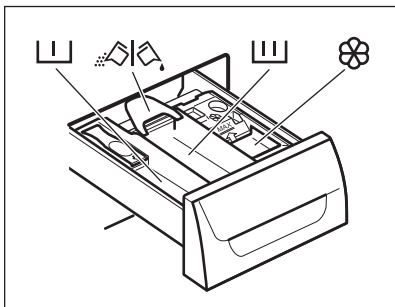



## 10.3 Pesuainelokero







### HUOMIO!

Käytä ainoastaan pesukoneelle tarkoitettuja pesuaineita.



Noudata aina pesuainepakkaukseen merkittyjä ohjeita.

	Esipesuvaiheen pesuainelokero.
	Pesuvaiheen pesuainelokero.
	Nestemäisten lisäaineiden lokero (huuhteluaine, tärkki).
	Pesujauheen tai nestemäisen pesuaineen läppä.

## 10.4 Nestemäinen tai jauhemainen pesuaine

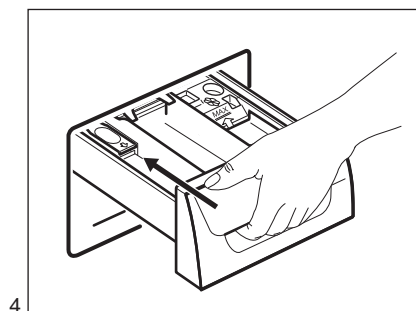
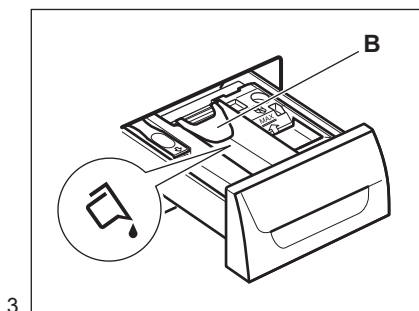
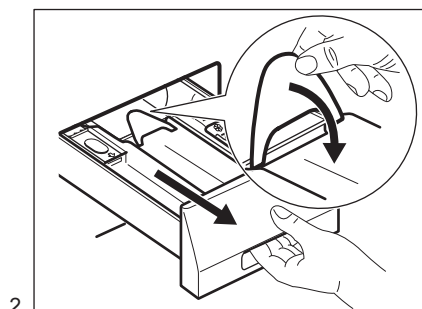
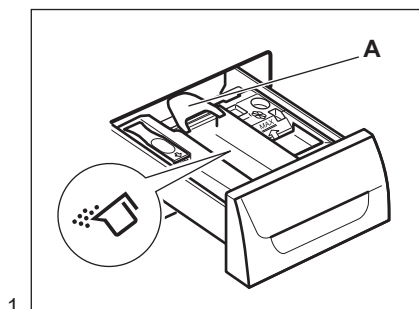

- Asento **A** jauhemaista pesuainetta varten (oletusasetus).
- Asento **B** nestemäistä pesuainetta varten.



#### Nestemäistä pesuainetta käytettäessä:

- Älä käytä hyytelömäisiä tai paksuja nestemäisiä pesuaineita.
- Älä lisää nestettä maksimitason yli.
- Älä aseta esipesuvaihetta.
- Älä aseta ajastinta.

## 10.5 Laitteen kytkeminen toimintaan

Paina -painiketta laitteen kytkemiseksi toimintaan ja pois toiminnasta. Laitteesta kuuluu äänimerkki, kun se kytketään toimintaan.

## 10.6 Ohjelman asettaminen



1. Käännä ohjelmanvalitsinta ja aseta ohjelma:
  - Vastaavan pesuohjelman merkkivalo syttyy.
  - -painikkeen merkkivalo vilkkuu.
  - Näytössä näkyy Time Manager-taso, ohjelman kesto ja ohjelmavaiheiden merkkivalot.
2. Muuta tarvittaessa lämpötilaa, linkousnopeutta, ohjelman kestoa tai lisää käytettävissä olevia lisätoimintoja. Kun kytket jonkin lisätoiminnon päälle, asetetun lisätoiminnon merkkivalo syttyy.



Jos asetat jonkin arvon virheellisesti, näytössä näkyy viesti .

## 10.7 Ohjelman käynnistäminen ilman ajastusta

Paina painiketta .

- Merkkivalo  lakkaa vilkkumasta ja jää palamaan.
- Merkkivalo  alkaa vilkkumaan näytössä.
- Ohjelma käynnistyy, luukku lukittuu ja näytössä näkyy merkkivalo .



- Tyhjennyspumppu voi toimia lyhyen aikaa, kun laitteen vedentäyttö on käynnissä.



Noin 15 minuutin kuluttua ohjelman käynnistymisestä:

- Laite säätää automaattisesti ohjelman keston pyykkimäärän mukaan.
- Uusi arvo näkyy näytössä.

## 10.8 Ohjelman käynnistäminen ajastuksella

1. Paina painiketta  toistuvasti, kunnes haluamasi viive näkyy näytössä.  
Vastaava merkkivalo syttyy näyttoon.
2. Paina painiketta :
  - Laite käynnistää ajanlaskun.
  - Luukku lukittuu ja näytössä näkyy merkkivalo .
  - Kun asetettu aika on kulunut loppuun, ohjelma käynnistyy automaattisesti.



Voit peruuttaa ajastimen tai muuttaa ajastimen asetusta ennen kuin painat .

Ajastuksen peruuttaminen:

- Paina painiketta laitteen asettamiseksi taukotilaan.
- Paina painiketta , kunnes näytössä näkyy .
- Käynnistä ohjelma välittömästi painamalla painiketta uudelleen.

## 10.9 Ohjelman keskeyttäminen ja lisätoimintojen muuttaminen

Voit muuttaa vain joitakin lisätoimintoja ennen kuin ne käynnistyvät.

1. Paina painiketta . Merkkivalo alkaa vilkkua.
2. Muuta lisätoimintoja.
3. Paina uudelleen painiketta . Ohjelma jatkuu.

## 10.10 Käynnissä olevan ohjelman peruuttaminen

1. Peruuta ohjelma ja kytke laite pois toiminnasta painamalla painiketta joidenkin sekuntien ajan.
2. Kytke laite toimintaan painamalla samaa painiketta uudelleen. Sen jälkeen voit asettaa uuden pesuohjelman.



Laitte voi tyhjentää veden ennen uuden ohjelman käynnistämistä. Varmista tällöin, että pesuaine on edelleen pesuainelokerossa. Täytä se muussa tapauksessa.

## 10.11 Luukun avaaminen



### HUOMIO!

Jos lämpötila ja vedentaso rummussa ovat liian korkeita ja rumpu pyörii edelleen, luukku ei voida avata.

Laitteen luukku on lukittu ja näytössä näkyy merkkivalo ohjelman tai ajastimen ollessa toiminnassa.

### Avaa laitteen luukku ohjelman tai ajastimen ollessa käynnissä:

1. Aseta laite keskeytystilaan painamalla painiketta .
2. Odota, kunnes luukun lukituksen merkkivalo sammuu.
3. Avaa ovi.
4. Sulje luukku ja paina uudelleen painiketta .

Ohjelma tai ajastin toimii edelleen.



## 10.12 Ohjelman päättyessä

- Laitte pysähtyy automaattisesti.
- Äänimerkki kuuluu (jos se aktivoitu).
- Näyttöön syttyy .
- Painikkeen merkkivalo sammuu.
- Luukun lukon merkkivalo sammuu.
- Voit avata luukun.
- Poista pyykki laitteesta. Varmista, että rumpu on tyhjä.
- Sulje vesihana.
- Kytke laite pois toiminnasta painamalla painiketta joidenkin sekuntien ajan.
- Pidä luukku raollaan homeen ja hajujen muodostumisen estämiseksi.

### Pesuohjelma on suoritettu loppuun, mutta rummussa on edelleen vettä:

- Rumpu pyörii säännöllisesti, jotta pyykkiin ei muodostuisi rypyjä.
- Luukun lukon merkkivalo palaa. Luukku on edelleen lukittu.
- Luukku voidaan avata vasta sitten, kun vesi on tyhjenetty.

### Veden tyhjentäminen:

1. Paina painiketta . Laite tyhjentää veden ja linkoaa.
2. Käynnistä ainoastaan laitteen tyhjennys asettamalla toiminto  
- - -. Laske tarvittaessa linkousnopeutta.
3. Kun ohjelma on suoritettu loppuun ja luukun lukon merkkivalo  sammuu, luukku voidaan avata.
4. Kytke laite pois toiminnasta painamalla painiketta  joidenkin sekuntien ajan.





Laite tyhjentää veden ja linkoaa automaattisesti noin 18 tunnin kuluttua (Villa-ohjelmaa lukuun ottamatta).

### 10.13 AUTO Stand-by -lisätoiminto

AUTO Stand-by-toiminto deaktivoi automaattisesti laitteen

energiankulutuksen vähentämiseksi seuraavissa tilanteissa:

- Laitetta ei käytetä 5 minuuttiin ennen painikkeen  painamista. Kytke laite uudelleen toimintaan painamalla painiketta .
- 5 minuutin kuluttua pesuohjelman päättymisestä Kytke laite uudelleen toimintaan painamalla painiketta . Näytössä näkyy viimeksi asetetun ohjelman päätyminen. Aseta uusi pesuohjelma kääntämällä ohjelmanvalitsinta.



Jos asetat ohjelman tai lisätoiminnon, jonka päätyttyä vesi jää rumpuun, AUTO Stand-by-toiminto **ei kytke** laitetta pois toiminnasta veden tyhjentämisen muistuttamiseksi.

## 11. PÄIVITTÄINEN KÄYTTÖ - VAIN KUIVAUS



**VAROITUS!**  
Lue turvallisuutta koskevat luvut.

### 11.1 Kuivauksen asetus



**VAROITUS!**  
**Tarkista, että vesihana on auki.**



1. Kytke laite toimintaan painamalla painiketta On/Off joidenkin sekuntien ajan.
2. Täytä kone pyykillä yksi kappale kerrallaan.
3. Käännä ohjelmanvalitsin oikean ohjelman kohdalle kuivattavan pyykin mukaan. Näytössä näkyy kuivauksen merkkivalo .



Hyvän kuivaustuloksen saavuttamiseksi ohjekirjassa suositeltua kuivauksen maksimitäyttömäärää **ei saa** ylittää. **Älä** aseta asetetun ohjelman automaattista nopeutta pienempää linkousnopeutta.

### 11.2 Kuivaus automaattisilla tasoilla



Pyykit voidaan kuivata esimääritetyillä kuivaustasoilla:

1. Paina painiketta  toistuvasti, kunnes näytössä näkyy jokin kuivaustason merkkivalo:
  - : SILITYSKUIVA-tason merkkivalo puuvillalle
  - : KAAPPIKUIVA-tason merkkivalo puuvillalle, siliäville, silkki- ja villavaatteille

-  ERITTÄIN KUIVA -tason merkkivalo puuvillalle

Näytössä näkyy aika-arvo, joka on laskettu oletustäyttömäärän mukaan. Jos pyykkimäärä on oletusarvoa suurempi tai pienempi, laite säätää aika-arvon automaattisesti ohjelman aikana.



2. Käynnistä ohjelma painamalla painiketta .



Näytössä näkyy lukitun luukun merkkivalo . Kuivauksen merkkivalo  alkaa vilkkua.

 Kaikkia kuivaustasoja ei voida asettaa kaikille pyykeille.

## 11.3 Ajastettu kuivaus

Pyykit voidaan myös kuivata manuaalisesti ajastetulla kuivauksella:



1. Paina painiketta  toistuvasti aika-arvon asettamiseksi (katso taulukko "Ajastetun kuivauksen ohjelmat").
  - Näytössä näkyy 10 minuuttia. Jokainen kosketuspainikkeen painallus lisää arvoa viidellä minuutilla.
  - Näytössä näkyy asetettu aika-arvo: esimerkiksi – 40.
  - Joidenkin sekuntien kuluttua näytössä näkyy uusi aika-arvo: 43. Laite laskee myös rypistymisenesto- ja jäähdytysvaiheiden keston.
2. Käynnistä ohjelma painamalla painiketta .
  - Uusi aika-arvo näkyy näytössä säännöllisesti.

- Kuivauksen merkkivalo  alkaa vilkkua.
- Näytössä näkyy lukitun luukun merkkivalo .

 Jos asetat vain 10 minuutin kuivausajan, laite suorittaa ainoastaan jäähdytysvaiheen. Jos pyykki ei ole riittävän kuivaa, aseta lyhyt kuivausohjelma uudelleen.

## 11.4 Kuivausohjelman päätyminen

Laite pysähtyy automaattisesti.

- Äänimerkit kuuluvat (jos ne ovat toiminnassa).
- Näyttöön syttyy .
- Merkkivalo  sammuu.
- Kuivausohjelman viimeisten minuuttien aikana laite suorittaa jäähdytys- ja rypistymisenestovaiheen. Luukku pysyy edelleen lukittuna.

Kun lukitun luukun  merkkivalo sammuu näytössä, luukku voidaan avata.

1. Kytke laite pois toiminnasta painamalla painiketta  joidenkin sekuntien ajan. Kun ohjelman päättymisestä on kulunut muutama minuutti, energian säästötoiminto kytkee laitteen automaattisesti pois toiminnasta.
2. Poista pyykki laitteesta.
3. Varmista, että rumpu on tyhjä.
3. Pidä luukku raollaan homeen ja hajujen muodostumisen estämiseksi.
4. Sulje vesihana.

# 12. PÄIVITTÄINEN KÄYTTÖ - PYYKIN PESEMINEN JA KUIVAAMINEN



**VAROITUS!**  
Lue turvallisuutta koskevat luvut.

## 12.1 Non-Stop-ohjelma

1. Kytke laite toimintaan painamalla painiketta On/Off joidenkin sekuntien ajan.

2. Täytä kone pyykillä yksi kappale kerrallaan.



Hyvän kuivaustuloksen saavuttamiseksi ohjekirjassa suositeltua kuivauksen maksimitäyttömäärää **ei saa ylittää**. **Älä** aseta asetetun ohjelman automaattista nopeutta pienempää linkousnopeutta.

3. Laita pesuaine ja lisäaineet vastaavaan lokeroon.  
4. Käännä ohjelmanvalitsin haluamasi pesuohjelman kohdalle.

Näytössä näkyy eri pesuvaiheiden merkkivalot.

5. Valitse haluamasi lisätoiminnot.

## 12.2 Pesu ja automaattinen kuivaus

1. Paina painiketta toistuvasti, kunnes näytössä näkyy jokin kuivaustason merkkivalo:
- : SILITYSKUIVA-tason merkkivalo puuvillalle
  - : KAAPPIKUIVA-tason merkkivalo puuvillalle, siliäville, villalle ja silkivaatteille
  - : ERITTÄIN KUIVA -tason merkkivalo puuvillalle

Näytössä näkyy merkkivalo . Näytössä oleva aika-arvo on pesu- ja kuivausohjelmien kesto, joka lasketaan oletustäyttömäärän mukaan.



Hyvän kuivaustuloksen saavuttamiseksi laite ei salli liian alhaisen linkousnopeuden asettamista pestävälle ja kuivattavalle pyykille.

2. Käynnistä ohjelma painamalla painiketta .

Asetetun kuivaustason merkkivalo jää palamaan näyttöön.

Lukitun luukun merkkivalo syttyy. Uusi aika-arvo näkyy näytössä säännöllisesti.



Kuivausohjelman viimeisten minuuttien aikana laite suorittaa rypistymisenesto- ja jäähdytysvaiheet.

## 12.3 Pesu ja ajastettu kuivaus

Hyvän kuivaustuloksen saavuttamiseksi laite ei salli liian alhaisen linkousnopeuden asettamista pestävälle ja kuivattavalle pyykille.

1. Aseta kuivausaika painamalla . Näytössä näkyy 10 minuuttia.

Merkkivalo syttyy näyttöön. Näytössä näkyy asetettu kuivausaika, esimerkiksi:

. Joidenkin sekuntien jälkeen näytössä näkyy lopullinen aika-arvo , joka on pesu- ja kuivausohjelmien kokonaiskesto (pesu- + kuivaus- + rypistymisenesto- + jäähdytysvaiheet).



Jos asetat vain 10 minuutin kuivauksen pesun jälkeen, laite laskee myös rypistymisenesto- ja jäähdytysvaiheiden keston.

2. Käynnistä ohjelma painamalla painiketta .

Näyttöön syttyy merkkivalo . Luukku on lukittu. Uusi aika-arvo näkyy näytössä säännöllisesti.

## 12.4 Ohjelman päättyminen

Laite pysähtyy automaattisesti. Äänimerkit kuuluvat (jos ne ovat toiminnassa).

Katso lisätietoa edellisen luvun osiosta "Kuivausohjelman päättyessä".

1. Poista pyykki laitteesta. Varmista, että rumpu on tyhjä.
2. Pidä luukku raollaan homeen ja hajujen muodostumisen estämiseksi.
3. Sulje vesihana.

## 12.5 Tekstiilien nukka

Pesu- ja/tai kuivausohjelman aikana joistakin tekstiileistä (esim. huokoisesta kankaasta, villasta ja puuvillapaidoista) voi irrota nukkaa.

Nukka voi tarttua tekstiileihin seuraavalla pesukerralla.

Ongelma lisääntyy teknisiä kankaita pestäessä.

Pyykin nukkaantumisen estämiseksi suosittelemme seuraavia toimenpiteitä:

- Älä pese tummia tekstiilejä vaaleiden tekstiilien (uudet huokoiset kankaat, villatekstiilit, puuvillapaidat) pesemisen ja kuivauksen jälkeen ja päinvastoin.
- Kuivata kyseiset tekstiilit ilmakeivauksella ensimmäisen pesukerran jälkeen.
- Puhdista nukkaasihti.
- Puhdista kuivausohjelman jälkeen tyhjä rumpu, tiiviste ja luukku kostealla kankaalla.

## 13. VIHJEITÄ JA NEUVOJA



### **VAROITUS!**



Lue turvallisuutta koskevat luvut.

### 13.1 Pyykit

- Lajittele valkopyykki, värillinen pyykki, tekokuidut, arkalaatuinen pyykki ja villapyykki.
- Noudata tekstiilien hoito-ohjemerkinissä olevia ohjeita.
- Älä pese valkopyykkiä ja värillistä pyykkiä yhtä aikaa.
- Jotkin värilliset vaatteet voivat laskea väriä ensimmäisessä pesussa. Ne on suositeltavaa pestä erikseen ensimmäisillä kerroilla.
- Sulje tynnyliinojen napit, vetoketjut, koudut ja nepparit. Sido vyöt.
- Tyhjennä taskut ja ravista viikatut vaatteet auki.
- Käännä monikerrokset tekstiilit, villavaatteet ja painetut tekstiilit väärin päin.
- Poista kovat tahrat.
- Pese huomattavat tahrat erityisellä pesuaineella.
- Ole varovainen verhoja käsitellessä. Poista kaikki koudut tai aseta verhot pesupussiin tai tynnyliinaan.
- Älä pese laitteessa saumaamattomia tai leikattuja pyykejä. Pese pienet

## 12.6 Nukan poistaminen tekstiileistä

Poista nukka rummun sisältä asettamalla erikoisohjelma:

1. Tyhjennä rumpu.
2. Puhdista rumpu, tiiviste ja luukku kostealla kankaalla.
3. Valitse huuhteluohjelma.
4. Kytke puhdistustoiminto päälle painamalla samanaikaisesti painiketta  ja , kunnes näytössä näkyy **CLE**.
5. Käynnistä ohjelma painamalla painiketta .

ja/tai arkalaatuiset pyykkit pesupussissa (esim. kaarelliset rintaliivit, vyöt, sukkahousut, jen.).

- Erittäin pieni täyttömäärä voi aiheuttaa epätasapainon linkousvaiheessa. Jos näin käy, levitä pyykkit käsin pesualtaassa ja käynnistä linkous uudelleen.

### 13.2 Vaikeat tahrat

Vesi ja pesuaine eivät riitä poistamaan vaikeita tahroja.

Suosittelamme, että vaikeat tahrat poistetaan ennen tekstiilien asettamista laitteeseen.

Markkinoilla on saatavilla erityisiä tahrannoistoaaineita. Käytä tahranoista sopivaa tahrannoistoaainetta.

### 13.3 Pesuaineet ja lisäaineet

- Käytä vain pesukoneeseen tarkoitettuja pesuaineita ja lisäaineita:
  - jauhemaisia pesuaineita kaikille kuitutyypeille
  - jauhemaisia pesuaineita aroille kuidoille (enintään 40 °C) ja villalle
  - nestemäisiä pesuaineita, mieluiten alhaisen lämpötilan

pesuohjelmissa (enintään 60 °C) kaikille kuitutyypeille, tai villavaatteiden erikoispesuaineita.

- Älä sekoita erityyppisiä pesuaineita keskenään.
- Suojele ympäristöä käyttämällä vain oikeaa pesuainemäärää.
- Noudata pesuainepakkaukseen merkittyjä ohjeita.
- Käytä tekstiiliin laatuun ja väriin, ohjelman lämpötilaan sekä likaisuustasoon sopivia tuotteita.
- Jos laitteesi pesuainelokerossa ei ole läppää, lisää nestemäiset pesuaineet (pesuainevalmistajan toimittamaa) annostelupalloa käyttämällä.

### 13.4 Ympäristönsuojeluohjeita

- Pese normaaliikäiset pyykki ohjelmalla, jossa ei ole esipesua.
- Käynnistä pesuohjelma aina maksimaalisella täyttömäärällä.
- Käytä tarvittaessa tahranpoistoainetta, kun valitset alhaisen lämpötilan pesuohjelman.
- Tarkista kotisi vedenkovuus käyttäksesi oikean määrän pesuainetta.

### 13.5 Veden kovuus

Jos alueesi vedenkovuus on suuri tai keskisuuri, suosittelimme pesukoneeseen tarkoitettujen vedenpehmentimien käyttämistä. Jos alueesi vesi on pehmeää, vedenpehmentimen käyttö ei ole tarpeen.

Tarkista alueesi vedenkovuus ottamalla yhteyttä paikalliseen vesilaitokseen.

Käytä oikeaa määrä vedenpehennintä. Noudata tuotepakkaukseen merkittyjä ohjeita.

### 13.6 Kuivausohjeita

#### Kuivausohjelman valmistelu

- Avaa vesihana.
- Tarkista, että tyhjennysletku on liitetty oikein. Katso lisätietoja Asennus-luvusta.
- Katso kuivausohjelmien maksimitäyttömäärät kuivausohjelmataulukosta.





### 13.7 Ei kuivattavat tekstiilit

#### Älä aseta kuivausohjelmaa seuraaville pyykeille:

- Erittäin arkalaatuinen pyykki.
- Tekokuituverhot.
- Metalliosia sisältävät vaatteet.
- Nailonsukat.
- Peitteet.
- Sängynpeitot.
- Peitot.
- Anorakit.
- Makuupussit
- Tekstiilit, joissa on hiuslakkojen, kynsilakanpoistoaineen jne. jäämiä.
- Vaahtokumia tai vastaavia materiaaleja sisältävät vaatteet.

### 13.8 Tekstiilien hoito-ohjemerkinnot

Noudata valmistajan hoito-ohjemerkinnot ohjeita kuivaamisen aikana:

-  = Tekstiili voidaan kuivata kuivausrummussa
-  = Kuivausohjelman lämpötila on korkea
-  = Kuivausohjelman lämpötila on alhainen
-  = Tekstiiliä ei voida kuivata kuivausrummussa.

### 13.9 Kuivausohjelman kesto

Kuivausaika riippuu seuraavista tekijöistä:

- loppulinkouksen nopeus
- kuivaustaso
- tekstiilien materiaali
- kuivattavan pyykin paino

### 13.10 Lisäkuivaus

Jos pyykki on edelleen kosteaa kuivausohjelman päätyttyä, aseta lyhyt kuivausohjelma uudelleen.



**VAROITUS!**  
Älä kuivaa pyykkiä liikaa ryppyjen tai vaatteiden kutistumisen välttämiseksi.



### 13.11 Yleisiä vinkkejä

Katso **keskimääräiset** kuivausajat taulukosta «Kuivausohjelmat». Kokemuksen kautta opit valitsemaan pyykillesi sopivat kuivausajat. Merkitse muistiin erilaisten vaatteiden kuivauksessa käyttämäsi ajat.

Vältä staattinen purkautuminen kuivausohjelman päätyttyä seuraavasti:

1. Käytä huuhteluainetta pesuohjelmassa.
2. Käytä erityistä kuivausrumpuihin sopivaa huuhteluainetta.

Poista pyykkit koneesta pian kuivausohjelman päättymisen jälkeen.

## 14. HOITO JA PUHDISTUS



### VAROITUS!

Lue turvallisuutta koskevat luvut.



Noudata aina tuotepakkaukseen merkityjä ohjeita.

### 14.1 Ulkopintojen puhdistaminen

Puhdista laite ainoastaan saippualla ja lämpimällä vedellä. Kuivaa kaikki pinnat kokonaan.



### HUOMIO!

Älä käytä koskaan alkoholia, liuotainaineita tai vastaavia tuotteita.

### 14.3 Huoltopesu

Alhaisen lämpötilan ohjelmissa rumpuun voi jäädä hiukan pesuainetta. Suorita huoltopesu säännöllisesti. Toimi seuraavasti:

- Poista pyykki koneesta.
- Aseta puuvillaohjelma, suurin lämpötila ja lisää pieni määrä pesuainetta.

### 14.2 Kalkinpoisto

Jos alueesi vedenkovuus on suuri tai keski-suuri, suosittelemme pesukoneeseen tarkoitettun kalkinpoistotuotteen käyttämistä.

Tarkista rumpu säännöllisesti kalkkikertymien ja ruostehiukkasten estämiseksi.

Poista ruostehiukkaset käyttämällä ainoastaan pesukoneeseen tarkoitettuja erikoistuotteita. Suorita toimenpide erillään pyykinpesusta.

### 14.4 Luukun tiiviste

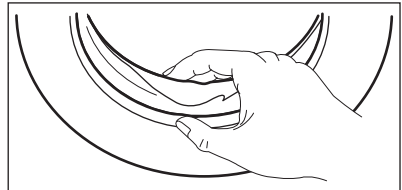

Tarkista tiiviste säännöllisesti ja poista kaikki esineet sisätilasta.

## 14.5 Pesuainelokeron puhdistaminen

1.

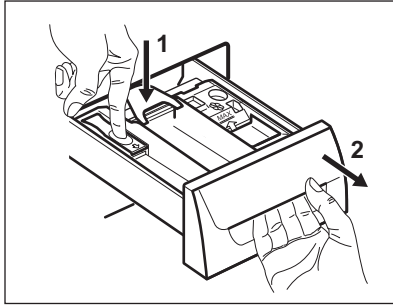

2.

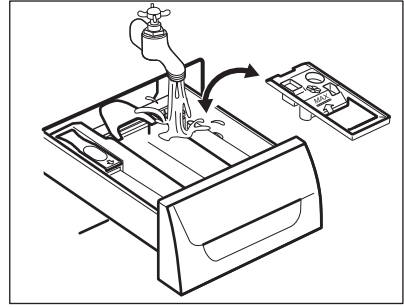

3.

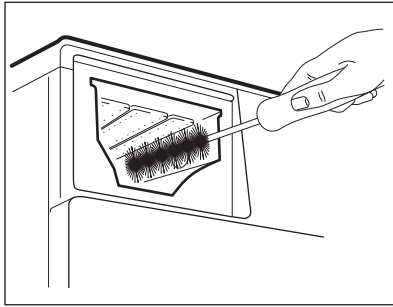

4.

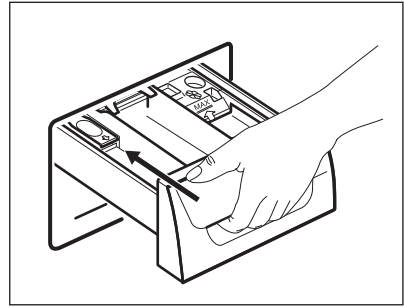

## 14.6 Vedenpoiston sihdin puhdistaminen



Älä puhdistaa vedenpoiston sihtiä, jos laitteen vesi on kuuma.

1.

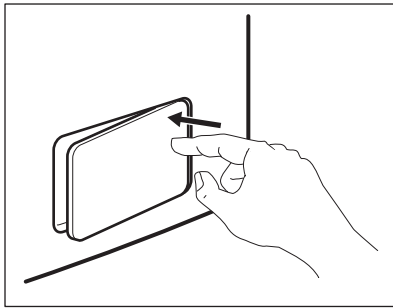

2.

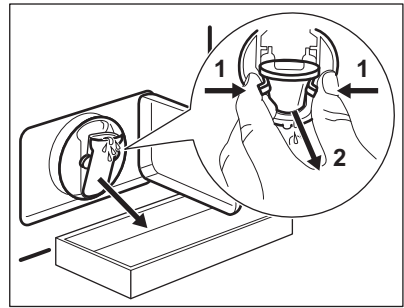

3.

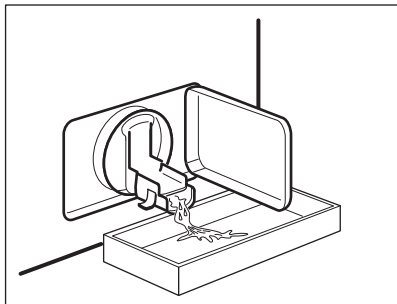

4.

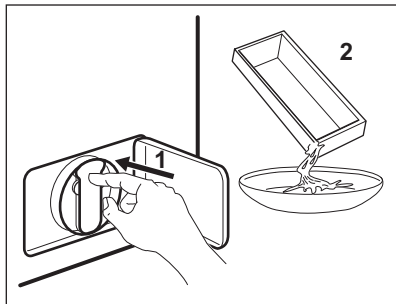

5.

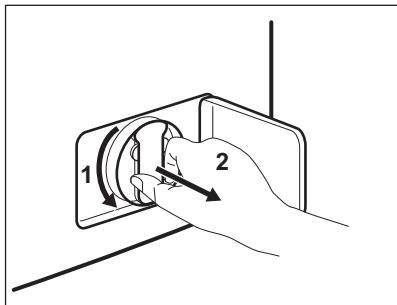

6.

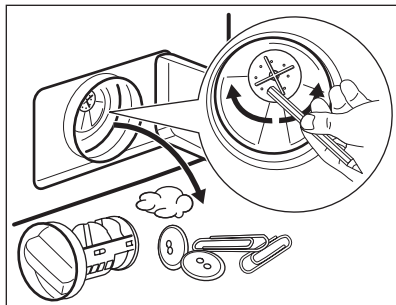

7.

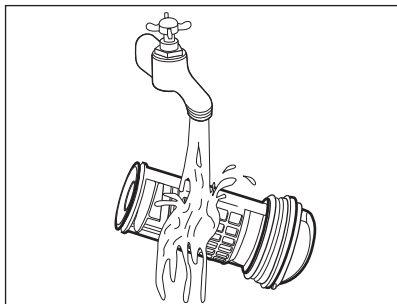

8.

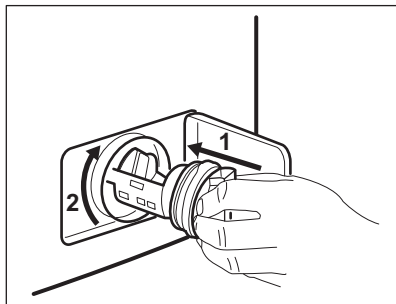

9.

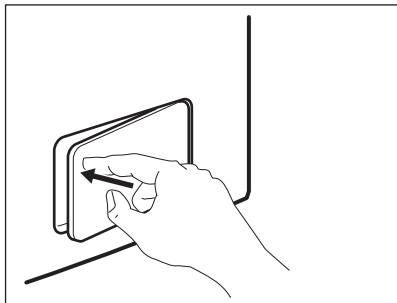

## 14.7 Vedenottoletkun ja venttiilin sihdin puhdistaminen

1.

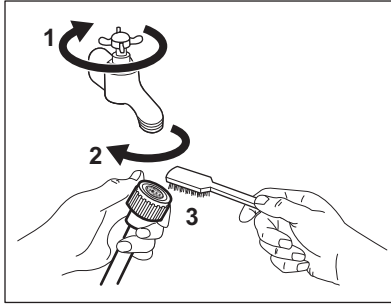

2.

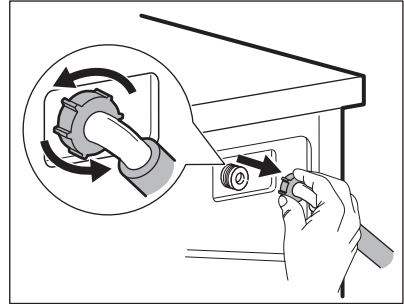

3.

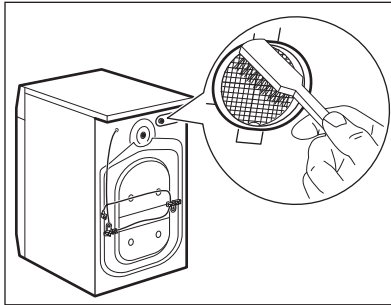

4.

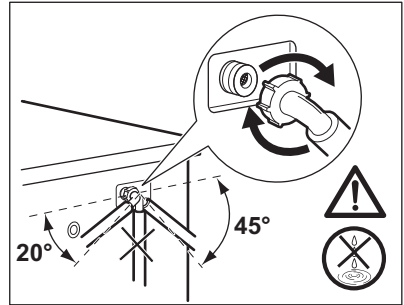

## 14.8 Häättyhjennys

Laite ei voi tyhjentää vettä toimintahäiriön vuoksi.

Jos tämä ongelma esiintyy, suorita toimenpiteen 'Nukkasihdin puhdistaminen' vaiheet (1) - (9). Puhdista pumppu tarvittaessa.

Kun tyhjännät veden häättyhjennystoimenpiteellä, tyhjennysjärjestelmä tulee aktivoida uudelleen:

1. Kun tyhjännät veden häättyhjennystoimenpiteellä, tyhjennysjärjestelmä tulee aktivoida uudelleen: Kaada pesuainelokeron päälokeroon 2 litraa vettä.
2. Aloita veden tyhjennys käynnistämällä ohjelma

## 14.9 Suojeltava jäätymiseltä

Jos kone asennetaan alueelle, jossa lämpötila voi laskea alle 0 °C, poista

jäljelle jäänyt vesi vedenottoletkusta ja tyhjennyspumppusta.

1. Irrota pistoke pistorasiasta.
2. Sulje vesihana.
3. Aseta vedenottoletkun kaksi päätä astiaan ja anna veden valua letkusta ulos.
4. Tyhjännä tyhjennyspumppu. Katso häättyhjennys ohjeet.
5. Kun tyhjennyspumppu on tyhjä, asenna vedenottoletku uudelleen.



### **VAROITUS!**

Varmista, että lämpötila on yli 0 °C ennen kuin käytät laitetta uudelleen. Valmistaja ei ota vastuuta jäätymisvaurioista. Kone on tarkoitettu käytettäväksi ja säilytettäväksi normaalissa huoneenlämpötilassa.

## 15. VIANMÄÄRITYS



### VAROITUS!

Lue turvallisuutta koskevat luvut.

### 15.1 Johdanto

Laitte ei käynnisty tai se pysähtyy käytön aikana.

Yritä etsiä ratkaisu ongelmaan (katso taulukko). Ota yhteys valtuutettuun huoltoliikkeeseen, jos ongelma toistuu.

**Joidenkin häiriöiden yhteydessä laitteesta kuuluu äänimerkki ja näytössä näkyy virhekoodi:**

- **E10** - Laitteeseen ei tule vettä oikein.

- **E20** - Koneeseen jää vettä.
- **E40** - Laitteen luukku on auki tai se on suljettu virheellisesti. Tarkista luukku!
- **E40** - Virransyöttö on epävaka. Odota kunnes virransyöttö on vakaa.
- **E91** - Laitteen elektronisten osien välillä ei ole yhteyttä. Kytke pois toiminnasta ja takaisin toimintaan.



### VAROITUS!

Kytke laite pois toiminnasta ennen tarkistusten suorittamista.

### 15.2 Mahdolliset häiriöt

Ongelma	Mahdollinen ratkaisu
Pesuohjelma ei käynnisty.	Varmista, että pistoke on kiinnitetty pistorasiaan.
	Tarkista, että laitteen luukku on suljettu.
	Varmista, ettei mikään sulakekotelon sulakkeista ole palanut.
	Varmista, että Käynnistä/Tauko-painiketta on painettu.
	Jos ajastin on asetettu, peruuta asetetus tai odota, kunnes ajanlaskenta on kulunut umpeen.
	Poista lapsilukko toiminnasta, jos se on päällä.
Laitteeseen ei tule vettä.	Tarkista, että vesihana on auki.
	Varmista, ettei vedensyöttöpaine ole liian alhainen. Kysy lisätietoa paikalliselta vesilaitokselta.
	Tarkista, ettei vesihana ole tukossa.
	Varmista, ettei vedenottoletkun ja venttiilin sihdeissä ole tukoksia. Lue ohjeet kohdasta "Hoito ja puhdistus".
	Varmista, ettei vedenottoletkussa ole vääntymiä tai taittumuksia.
	Tarkista, että vedenottoletku on liitetty oikein.
Laitte ei täyty vedellä ja tyhjenee välittömästi.	Varmista, että tyhjennysletku on oikeassa asennossa. Letku voi olla liian matalalla.

Ongelma	Mahdollinen ratkaisu
Koneeseen jää vettä.	Tarkista, ettei altaan poistoviemäri ole tukossa.
	Varmista, ettei tyhjennysletkussa ole vääntymiä tai taittumuksia.
	Tarkista, ettei vedenpoiston sihti ole tukossa. Puhdista sihti tarvittaessa. Lue ohjeet kohdasta "Hoito ja puhdistus".
	Tarkista, että tyhjennysletku on liitetty oikein.
	Aseta tyhjennysohjelma, jos asetit ohjelman, jossa ei ole tyhjennysvaihetta.
	Aseta tyhjennysohjelma, jos asetit lisätoiminnon, jossa vesi jää koneeseen.
Linkousvaihe ei toimi tai pesuohjelma kestää normaalia pitempään.	Aseta linkousohjelma.
	Tarkista, ettei vedenpoiston sihti ole tukossa. Puhdista sihti tarvittaessa. Lue ohjeet kohdasta "Hoito ja puhdistus".
	Levitä pyykit käsin rummussa ja käynnistä linkous uudelleen. Epätasapaino voi aiheuttaa tämän ongelman.
Lattialla on vettä.	Varmista, että vesiletkujen liitännät ovat kireät ja ettei vesivuotoja ole.
	Varmista, ettei tyhjennysletkussa ole vaurioita.
	Varmista, että käytät oikeaa pesuainetta ja pesuainemäärää.
Laitteen luukku ei avaudu.	Varmista, että pesuohjelma on päättynyt.
	Aseta tyhjennys- tai linkousohjelma, jos rummussa on vettä.
	Tarkista, että laitteeseen tulee virtaa.
	Tämä ongelma voi johtua laitteen viasta. Ota yhteyttä valtuutettuun huoltopalveluun. Jos luukun avaaminen on tarpeen, lue huolellisesti kohta "Luukun avaaminen hätätilanteissa".
Laitteesta kuuluu poikkeavia ääniä.	Varmista, että laite on tasapainotettu oikein. Lue ohjeet kohdasta "Asennus".
	Varmista, että pakkausmateriaalit ja/tai kuljetustuet on poistettu. Lue ohjeet kohdasta "Asennus".
	Lisää pyykkiä koneeseen. Pyykkiä voi olla liian vähän.
Ohjelma on näkyvässä olevaa aikaa lyhempi.	Laite laskee uuden ajan täyttömäärän mukaan. Katso kohta 'Kulutusarvot'.

Ongelma	Mahdollinen ratkaisu
Ohjelma on näkyvässä olevaa aikaa pitempi.	Epätasapainossa oleva täyttömäärä lisää keston aikaa. Tämä on normaalia laitteen toimintaa.
Pesutulos ei ole tyydyttävä.	Lisää pesuaineen määrää tai käytä toista pesuainetta.
	Poista vaikeat tahrat erikoistuotteilla ennen pyykinpesua.
	Varmista, että asetat oikean lämpötilan.
	Vähennä pyykkiä.
Lisätoimintoa ei voida asettaa.	Varmista, että painat vain haluamiasi painikkeita.
Kone ei kuivaa tai kuivaa virheellisesti.	Avaa vesihana.
	Tarkista, ettei vedenpoiston sihti ole tukossa.
	Vähennä pyykkiä.
	Varmista, että olet asettanut oikean ohjelman. Aseta lyhyt kuivausohjelma tarvittaessa uudelleen.
Pyykit ovat täynnä eri väristä nukkaa.	Edellisen ohjelman aikana pestyistä pyykeistä on irronnut eriväristä nukkaa: <ul style="list-style-type: none"> <li>• Kuivausohjelma auttaa poistamaan nukkaa.</li> <li>• Puhdista vaatteet nukanpoistajalla.</li> </ul> <p>Jos rummussa on liikaa nukkaa, suorita rumpun puhdistava erikoisohjelma (katso lisätietoa kohdasta "Tekstiilien nukka").</p>

Kytke virta laitteeseen tarkastusten jälkeen. Ohjelma jatkuu keskeytykskohdasta.

Jos ongelma toistuu, ota yhteyttä valtuutettuun huoltoliikkeeseen.

Jos näytössä näkyy muita hälytyskoodeja. Kytke laite pois toiminnasta ja toimintaan. Jos ongelma toistuu, ota yhteyttä valtuutettuun huoltoliikkeeseen.

## 16. LUUKUN AVAAMINEN HÄTÄTILANTEESSA

Mikäli järjestelmässä on tapahtunut sähkökatkos tai laitteen toimintahäiriö, luukun lukitus jää päälle. Pesuohjelma jatkuu, kun laite saa uudelleen virtaa. Jos luukun lukitus jää päälle toimintahäiriön esiintyessä, se voidaan avata hätäavaustoiminnolla.

Ennen luukun avaamista:



**HUOMIO!**  
Varmista, ettei veden lämpötila ole korkea ja pyykki kuumaa. Odota tarvittaessa, että ne jäähtyvät.



**HUOMIO!**  
Varmista, ettei rumpu pyöri. Odota tarvittaessa, että rumpu pysähtyy.



**Varmista, että rummun sisällä oleva veden taso ei ole liian korkea. Suorita tarvittaessa hätätyhjennys (katso luvun "Hoito ja puhdistus" kohta "Hätätyhjennys").**

Avaa luukku seuraavasti:

1. Kytke laite pois toiminnasta painamalla painiketta On/Off.
2. Irrota pistoke pistorasiasta.
3. Avaa sihdin luukku.
4. Pidä hätäavauskytkintä alaspäin ja avaa samanaikaisesti laitteen luukku.

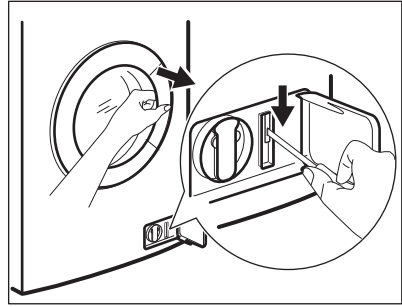

5. Poista pyykki rummusta ja sulje laitteen luukku.
6. Sulje sihdin luukku.

## 17. TEKNISET TIEDOT

Mitat	Leveys/korkeus/syvyys/ kokonaissyvyys	600 mm / 850 mm / 522 mm / 555 mm
Sähköliitäntä	Jännite Kokonaisteho Sulake Taajuus	230 V 2200 W 10 A 50 Hz
Suojakansi takaa kiinteiden hiukkasten ja kosteuden suojaustason, lukuun ottamatta kuitenkin matalajännitteisiä laitteita, joissa ei ole kosteussuojaa.		IPX4
Vedenpaine	Minimi Maksimi	0,5 bar (0,05 MPa) 8 bar (0,8 MPa)
Maksimitäyttömäärä	Valko/Kirjo	7 kg
Maksimikuivapaino	Puuvilla Siliävät	4 kg 2 kg
Linkousnopeus	Maksimi	1400 kierrosta minuutissa

## 18. YMPÄRISTÖNSUOJELU

Kierrätä materiaalit, jotka on merkitty merkillä . Kierrätä pakkaus laittamalla se asianmukaiseen kierrätysastiaan. Suojele ympäristöä ja ihmisten terveyttä kierrättämällä sähkö- ja elektroniikkaromut. Älä hävitä merkillä .

merkittyjä kodinkoneita kotitalousjätteen mukana. Palauta tuote paikalliseen kierrätyskeskukseen tai ota yhteyttä paikalliseen viranomaiseen.



# INNEHÅLL

1. SÄKERHETSINFORMATION.....	34
2. SÄKERHETSFÖRESKRIFTER.....	36
3. PRODUKTBESKRIVNING.....	38
4. KONTROLLPANELEN.....	39
5. PROGRAM .....	40
6. FÖRBRUKNINGSVÄRDEN.....	44
7. TILLVALSFUNKTIONER.....	45
8. INSTÄLLNINGAR.....	46
9. INNAN FÖRSTA ANVÄNDNING.....	47
10. DAGLIG ANVÄNDNING - ENDAST TVÄTT.....	47
11. DAGLIG ANVÄNDNING - ENDAST TORKNING.....	51
12. DAGLIG ANVÄNDNING - TVÄTTNING OCH TORKNING.....	52
13. RÅD OCH TIPS.....	54
14. SKÖTSEL OCH RENGÖRING.....	55
15. FELSÖKNING.....	59
16. NÖDÖPPNING AV LUCKAN.....	62
17. TEKNISKA DATA.....	63

## VI TÄNKER PÅ DIG

Tack för att du köpt en Electrolux-produkt. Du har valt en produkt som för med sig årtionden av yrkeserfarenhet och innovation. Genial och elegant har den utformats med dig i åtanke. Så när du än använder den kan du känna dig trygg med att veta att du får fantastiska resultat varje gång.

Välkommen till Electrolux.

**Besök vår webbplats för att:**



Få tips om användning, broschyrer, felsökare, serviceinformation:

**[www.electrolux.com](http://www.electrolux.com)**



Registrera din produkt för bättre service:

**[www.registerelectrolux.com](http://www.registerelectrolux.com)**



Köp tillbehör, förbrukningsvaror och originalreservdelar till din produkt:

**[www.electrolux.com/shop](http://www.electrolux.com/shop)**

## KUNDTJÄNST OCH SERVICE

Vi rekommenderar att originalreservdelar används.

Ha följande uppgifter tillhands när du kontaktar serviceavdelningen. Modell, PNC, serienummer.

Informationen finns på typskylten.



Varningar/viktig säkerhetsinformation



Allmän information och tips



Miljöinformation

Med reservation för ändringar.

## 1. ⚠ SÄKERHETSINFORMATION

Läs noga de bifogade instruktionerna före installation och användning av produkten. Tillverkaren kan inte hållas ansvarig för personskador eller skador på egendom som orsakats av felaktig installation eller användning. Förvara alltid instruktionerna tillsammans med produkten för framtida bruk.

### 1.1 Säkerhet för barn och handikappade

**WARNING!**

Risk för kvävning, skador eller permanent invaliditet.

- Denna produkt kan användas av barn från 8 års ålder och uppåt, och av personer med nedsatt fysisk, sensorisk eller mental förmåga, samt personer med bristande erfarenhet och kunskap, om de övervakas eller instrueras beträffande hur produkten används på ett säkert sätt och förstår de risker som är förknippade med användningen.
- Låt inte barn leka med produkten.
- Barn under 3 år ska inte vistas i närheten utan ständig uppsikt.
- Håll allt förpackningsmaterial utom räckhåll för barn.
- Håll allt tvättmedel utom räckhåll för barn.
- Håll barn och husdjur borta från produkten när luckan är öppen.
- Om produkten har ett barnlås rekommenderar vi att du aktiverar det.
- Rengöring och användarunderhåll ska inte utföras av barn utan tillsyn.

### 1.2 Allmän säkerhet

- Ändra inte produktens specifikationer.
- Produkten kan installeras fristående eller under en köksbänk med rätt utrymme.

- Produkten får inte placeras bakom en låsbar dörr, en skjutdörr eller en dörr med gångjärnen på motsatt sida så att produkten inte kan öppnas helt.
- Anslut stickkontakten till eluttaget endast i slutet av installationen. Kontrollera att stickkontakten är åtkomlig efter installationen.
- Ventilationsöppningarna i botten (om tillämpligt) får ej täppas igen av en matta.
- Se till att du har god ventilation i rummet där torktumlaren står för att undvika att gaser sugas in i installationens rum från produkter som använder andra bränslen, exempelvis öppna spisar.
- Utloppsluften får inte ledas ut i ett varmlufts rör som leder ut ångor från produkter som förbränner gas eller andra bränslen (i tillämpliga fall).
- Vattentrycket (minimum och maximum) måste vara mellan 0,5 bar (0,05 MPa) och 8 bar (0,8 MPa).
- Följ den angivna maximala tvättmängden 7 kg (se avsnittet "Programöversikt").
- Produkten ska anslutas till vattentillförseln med de nya medföljande slanguppsättningarna. Gamla slanguppsättningar får inte återanvändas.
- Om nätsladden är skadad måste den bytas av tillverkaren, tillverkarens auktoriserade servicerepresentant eller personer med motsvarande utbildning, för att undvika fara.
- Skrapa bort ludd som har samlats runt om produkten.
- Plagg som har fläckar av matolja, aceton, alkohol, bensin, fotogen, fläckborttagningsmedel, terpentin, vax och vaxborttagningsmedel skall tvättas i varmt vatten och tvättmedel innan de torkas i torktumlaren.
- Använd inte produkten om industriella kemikalier använts för rengöring.
- Torka inte otvättade plagg i tvättmaskinen-torktumlaren.
- Torka inte tvätt som innehåller skumgummi (latex), duschmössor, vattentäta textilier, plagg med

- gummiinlägg och kläder eller kuddar med skumgummifyllning i tvättmaskinen-torktumlaren.
- Sköljmedel och liknande produkter ska användas enligt tillverkarens anvisningar.
  - Ta ut alla föremål ur fickorna som t.ex. tändare och tändstickor.
  - Stäng aldrig av tvättmaskinen-torktumlaren innan torkningen har avslutats, såvida du inte snabbt kan ta ut all tvätt och sprida ut den så att värmen leds bort.
  - Sista delen av ett torkprogram sker utan värme (avkylningsfas) för att tvätten skall ligga i en temperatur som säkerställer att den inte skadas.
  - Spruta inte vatten eller ånga för att rengöra produkten.
  - Rengör produkten med en fuktig, mjuk trasa. Använd bara neutrala rengöringsmedel. Använd inte produkter med slip-effekt, skursvampar, lösningsmedel eller metallföremål.
  - Stäng av produkten och koppla bort den från eluttaget före underhåll.

## 2. SÄKERHETSFÖRESKRIFTER

### 2.1 Installation

- Följ de installationsinstruktioner som följer med produkten.
- Installera och använd inte produkten på en plats där temperaturen understiger 0 °C eller där den utsätts för väder och vind.
- Flytta alltid produkten vertikalt.
- Kontrollera att luft kan cirkulera mellan produkten och golvet.
- Ta bort förpackningen och transportbultarna.
- Kontrollera att golvet där du installerar produkten är plant, stabilt, värmebeständigt och rent.
- Spara transportbultarna. När du flyttar produkten igen måste du spärra trumman.
- Produkten är tung, så var alltid försiktig när du flyttar den. Använd alltid skyddshandskar.
- Installera eller använd inte en skadad produkt.

- Installera och använd inte produkten på en plats där temperaturen understiger 0 °C eller där den utsätts för väder och vind.
- Installera inte produkten där luckan inte kan öppnas helt.
- Ställ in fötterna så att det finns tillräckligt utrymme mellan produkten och mattan.
- Använd ett vattenpass för att kontrollera att produkten står helt vågrätt när den står på platsen där den skall användas. Om den inte gör det kan du justera fötterna tills den gör det.

### 2.2 Elektrisk anslutning



#### **WARNING!**

Risk för brand och elektriska stötar.

- Produkten måste jordas.

- Använd alltid ett korrekt installerat, stötsäkert och jordat eluttag.
- Använd inte grenuttag eller förlängningssladdar.
- Dra inte i nätkabeln för att koppla bort produkten från eluttaget. Ta alltid tag i stickkontakten.
- Ta inte i nätkabeln eller stickkontakten med våta händer.
- Endast för Storbritannien och Irland: Maskinen har en 13 A stickkontakt. Om säkringen i stickkontakten måste bytas ut ska en 13 A ASTA (BS 1362) säkring användas.
- Denna produkt uppfyller kraven enligt EEG-direktiven.

## 2.3 Anslutning av vatten

- Kontrollera så att du inte skadar vattenslangarna.
- Innan du ansluter produkten till nya rör eller till rör som inte har använts på länge låter du vattnet rinna tills det är rent.
- Den första gången du använder produkten ska du kontrollera att inget läckage förekommer.

## 2.4 Använd



### **WARNING!**

Det finns risk för personskador, elstöt, brand eller skador på produkten.

- Använd uteslutande denna produkt för hushållsbruk.
- Ändra inte produktens specifikationer.
- Placera inga lättantändliga produkter eller föremål som är fuktiga med

- lättantändliga produkter i, nära eller på produkten.
- Ta inte på luckglaset när ett program är igång. Glaset kan bli hett.
- Torka inte skadade plagg som innehåller vaddering eller stoppning.
- Om tvätten har behandlats med fläckborttagningsmedel måste en extra sköljning genomföras innan ett torkprogram startas.
- Kontrollera att du tagit ut alla metallföremål från tvätten.
- Torka endast textilier som är lämpliga att torka i tvättmaskinen/torktummlaren. Följ anvisningarna på alla klädvärdsetiketter.
- Plastföremål är inte värmebeständiga.
  - Om du använder en tvättboll så tar du bort den innan du ställer in torkprogrammet.
  - Använd inte tvättboll när du väljer ett NON-STOP-program.



### **WARNING!**

Risk för personskador och skador på produkten föreligger.

- Sitt eller stå inte på luckan när den är öppen.
- Torka inte genomblöta plagg i produkten.

## 2.5 Avfallshantering

- Koppla loss produkten från eluttaget.
- Klipp av strömkabeln och kassera den.
- Ta bort lucklåset för att hindra att barn eller djur stängs in inuti produkten.

## 3. PRODUKTBESKRIVNING

### 3.1 Översikt över produkten

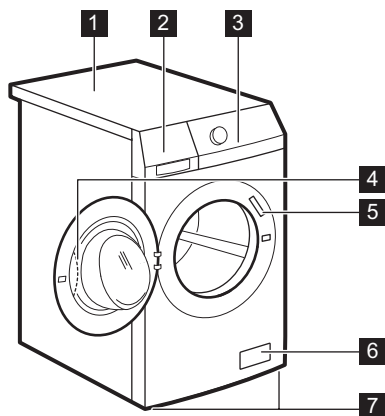

- 1 Bänkskiva
- 2 Tvättmedelsfack
- 3 Kontrollpanelen
- 4 Luckhandtag
- 5 Typskylt
- 6 Filter till tömningspump
- 7 Fötter för nivåutjämning av produkten

### 3.2 För att aktivera/inaktivera Barnlåset

Denna produkt hindrar barn eller djur från att bli instängda i trumman.

Vrid enheten medurs, tills skåran är horisontellt.

Du kan inte stänga luckan.

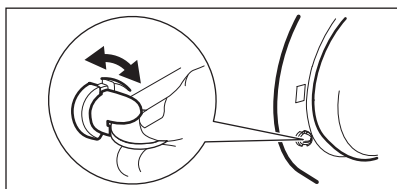

Stäng luckan genom att vrida enheten moturs tills skåran är vertikal.

### 3.3 Fästplåtsats (4055171146)

Finns att köpa hos närmaste auktoriserade återförsäljare.

Om du installerar produkten på en plint måste du fästa fast produkten i fästplåtarna.

Läs noga igenom anvisningarna som medföljer tillbehöret.

## 4. KONTROLLPANELEN

### 4.1 Beskrivning av kontrollpanelen

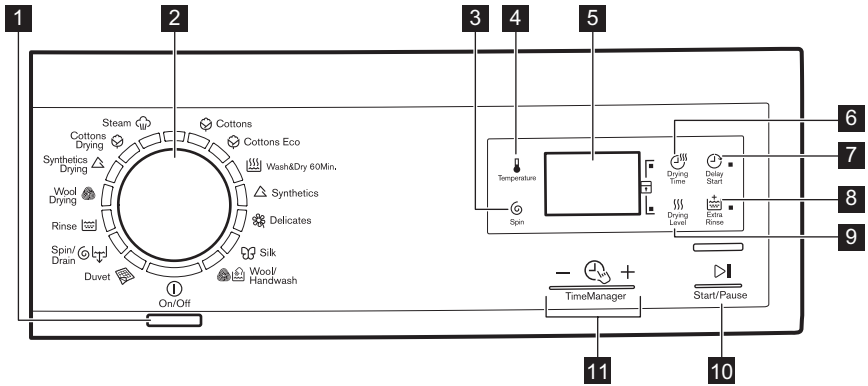





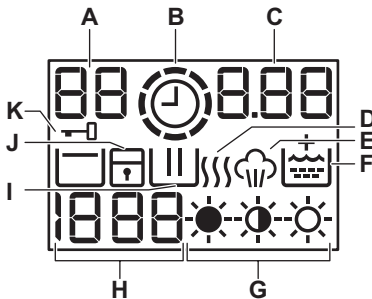





- 1** Strömbrytare På/Av Ⓛ (On/Off)
- 2** Programväljare
- 3** Touch-kontroll för Reducerad centrifugering Ⓞ (Centrifugering)
- 4** Touch-kontroll för Temperatur 📉 (Temperatur)
- 5** Display
- 6** Touch-kontroll för Torktid ⌚ (Torktid)
- 7** Touch-kontroll för Fördröjd start ⌚ (Fördröjd start)
- 8** Touch-kontroll för Extra sköljning 🚰 (Extra sköljning)
- 9** Touch-kontroll för Torknivå 🌀 (Torknivå)
- 10** Touch-kontroll för Start/Paus ▶|| (Start/Paus)
- 11** Touch-kontroller för Time Manager - 🖱 + (Time Manager)

### 4.2 Display









- A)** Temperaturområdet:
  - 88: Temperaturindikator
  - : Indikator för kallt vatten
- B)** ⌚: Indikator för Time Manager.
- C)** Tidområdet:
  - 1.25: Programmets längd
  - 2h: fördröjd start
  - E20: larmkoder
  - E r r: felmeddelande







- : när programmet är klart.
- D) : Torkfasen.
- E) : Ångfasen.
- F) : Funktionen permanent extra sköljning.
- G) : Indikatorerna för torrhetsnivå.
- H) Centrifugeringsområdet:
  - : Indikator för Centrifugeringshastighet
- : Indikator för Ingen centrifugering
- : Indikator för Sköljstopp
- I) : Tvättfasen.
- J) : Indikator för Barnlås.
- K) : Indikator för Lucklås

## 5. PROGRAM

### 5.1 Programöversikt

Program Temperaturområde	Max. tvättmängd Max. centrifugeringshastighet	Programbeskrivning (Typ av tvätt och smuts)
<b>Tvättprogram</b>		
 Vit-/Kulörtvätt 90°C - Kall	7 kg 1400 varv/minut	<b>Vit och färgad bomull.</b> Normal smuts och lätt smuts.
 Bomull Eco <sup>1)</sup> 60°C - 40°C	7 kg 1400 varv/minut	<b>Vit bomull och färgäta bomull.</b> Normalt smutsad tvätt. Energiförbrukningen minskar och programmetts tvättfas förlängs.
 60 Min. 2in1 40°C - 30°C	1 kg 1200 varv/minut	Hela programmet består av en tvättfas och torkfas för en mindre mängd blandade textilier (vit/kulör och syntet).
 Syntettvätt 60°C - Kall	3.5 kg 1200 varv/minut	<b>Syntetplagg eller blandade material.</b> Normalt smutsad tvätt.
 Fintvätt 40°C - Kall	3.5 kg 1200 varv/minut	<b>Ömtåliga material som akryl, viskos, polyester.</b> Normalt smutsad tvätt.
 Siden 30°C	1 kg 1000 varv/minut	Specialprogram för <b>silke och blandade syntetmaterial.</b>
 Ylle/Handtvätt 40°C - Kall	1.5 kg 1200 varv/minut	<b>Ylle som kan tvättas i maskin och för hand samt ömtåliga plagg</b> med "handtvätt"-symbol. <sup>2)</sup>



Program Temperaturområde	Max. tvättmängd Max. centrifugeringshastighet	Programbeskrivning (Typ av tvätt och smuts)
 Täcken 60°C - Kall	2 kg 800 varv/minut	Specialprogram för en <b>syntetfilt, ett täcke, ett sängöverkast</b> etc.
 Centr./Tömning <sup>3)</sup>	7 kg 1400 varv/minut	För att centrifugera och tömma ut vattnet i trumman. <b>Alla material.</b>
 Sköljning Kall	7 kg 1400 varv/minut	För att skölja och centrifugera tvätten. <b>Alla material.</b>
<b>Torkprogram</b>		
 Torkning Ylle	1 kg	Torkprogram för <b>ylle</b> .
 Torkning Syntet	2 kg	Torkprogram för <b>syntetplagg</b> .
 Torkning Bomul	4 kg	Torkprogram för <b>bomullsplagg</b> .
<b>Ångprogram<sup>4)</sup></b>		
<p>Ånga kan användas för tvätt som torkat, tvättats eller använts en gång. Dessa program kan reducera skrynklar och dålig lukt och göra tvätten mjukare.</p> <p>Använd inget tvättmedel. Ta vid behov bort fläckar genom att tvätta eller använda fläckborttagningsmedel på platsen.</p> <p>Ångprogram innehåller inte någon hygien tvätt.</p> <p>Välj inte ångprogrammet för den här typen av plagg:</p> <ul style="list-style-type: none"> <li>• kläder där etiketten med skötselråd inte specificerar att de lämpar sig för torktumling.</li> <li>• alla kläder med delar av plast, metall, trä eller liknande.</li> </ul>		

Program Temperaturområde	Max. tvättmängd Max. centrifugeringshastighet	Programbeskrivning (Typ av tvätt och smuts)
 Ånga 40°C	1,5 kg	Ångprogram för <b>bomulls- och syntetplagg</b> . Det här programmet hjälper till att göra tvätten mindre skrynklig.















1) Energisparprogrammet för bomull. Det här programmet är på 60 °C med en tvättmängd på 7 kg är referensprogram för de data som anges på energietiketten enligt standard EEG 92/75. Med det här programmet får du ett bra tvättresultat med minskad energiåtgång. Programmets tvättfas har förlängts.

2) Under programmet roterar trumman långsamt för att tvätten ska tvättas försiktigt. Det kan förefalla som om trumman inte roterar riktigt. Detta ska betraktas som en normal funktion för produkten.

3) Ställ in centrifugeringshastigheten. Se till att det går att ställa in den hastigheten med valt program. Om du ställer in funktionen Ingen centrifugering är tömningsfasen den enda tillgängliga.



4) Om du väljer ett ångprogram med torr tvätt, kan den vara fuktig i slutet av programmet. Det är bättre att exponera plaggen för frisk luft i ca 10 minuter så att fuktigheten torkar. När programmet är klart tar du snabbt ut tvätten ur trumman. Efter ett ångprogram kan kläderna strykas ändå, men det går mycket lättare!

### Programfunktioner kompatibilitet

Program					
Vit-/Kulörtvätt 	■	■	■	■	■
Bomull Eco 	■	■	■	■	■
60 Min. 2in1 				■	
Syntettvätt 	■	■	■	■	■
Fintvätt 	■	■	■	■	■
Siden 	■	■		■	
Ylle/Handtvätt  	■	■	■	■	
Täcken 	■			■	
Centr./Tömning   1)	■	■		■	
Sköljning 	■	■	■	■	■

1) Ställ in centrifugeringshastigheten. Se till att det går att ställa in den hastigheten med valt program. Om du ställer in funktionen Ingen centrifugering är tömningsfasen den enda tillgängliga.

## 5.2 Automatisk torkning

Torrhetsgrad	Material	Vikt
 <b>Extra Torrt</b> För frottématerial	<b>Bomull och linne</b> (morgonrockar, badhanddukar osv.)	upp till 4 kg
 <b>Skåptorrt<sup>1)</sup></b> För plagg som ska läggas undan	<b>Bomull och linne</b> (morgonrockar, badhanddukar osv.)	upp till 4 kg
	<b>Syntet och blandade material</b> (tröjor, blusar, underkläder, linne)	upp till 2 kg
	<b>Silkeplagg</b> (blusar, skjortor, kläder..)	upp till 1 kg
	<b>Ylleplagg</b> (ylletröjor)	upp till 1 kg
 <b>Stryktorrt</b> Lämpligt för strykning	<b>Bomull och linne</b> (lakan, bordsdukar, skjortor osv.)	upp till 4 kg

**1) Information till provanstalter** Testprestanda, i enlighet med SS-EN 50229 måste utföras med en FÖRSTA torkningslast med max deklarerad torkningskapacitet (lastsammanställning enligt SS-EN 61121) genom att ställa in programmet AUTOMATISKT SKÅPTORRT för bomull. Den ANDRA torkningslasten med återstående last måste testas genom att välja programmet för AUTOMATISKT SKÅPTORRT för bomull.

## 5.3 Tidsinställd torkning

Torrhetsgrad	Material	Tvättmängd (kg)	Centrifugeringshastighet varv/ minut	Föreslagna varaktighet (min)
<b>Extra Torrt</b> För frottématerial	<b>Bomull och linne</b> (morgonrockar, badhanddukar osv.)	4	1400	200 - 215
		2	1400	115 - 125
		1	1400	60 - 70
<b>Skåptorrt</b> För plagg som ska läggas undan	<b>Bomull och linne</b> (morgonrockar, badhanddukar osv.)	4	1400	190 - 205
		2	1400	105 - 115
		1	1400	50 - 60

Torrhetsgrad	Material	Tvätt- mängd (kg)	Centri- fuger- ingshas- tighet varv/ minut	Föresla- gen varak- tighet (min)
<b>Skåptorr</b> För plagg som ska läggas undan	<b>Syntet och blandade ma- terial</b> (tröjor, blusar, underkläder, linne)	2	1200	95 - 110
		1	1200	45 - 55
	<b>Wool (Ylle)</b> (ylletröjor)	1	1200	80 - 100
	<b>Siden</b> (blusar, skjortor, kläder, etc.)	1	1000	80
<b>Stryktorr</b> Lämpligt för strykning	<b>Bomull och linne</b> (lakan, bordsdukar, skjortor osv.)	4	1400	110 - 125
		2	1400	65 - 75
		1	1400	40 - 50

## 5.4 Woolmark Apparel Care - Blå



- Maskinens ylleprogram har godkänts av Woolmark Company för tvätt av maskintvätt av ylleplagg märkta som "handtvätt", under förutsättning att

plaggen tvättas enligt anvisningarna från tillverkaren av denna tvättmaskin. Följ anvisningarna på

klädvårdsetiketten för torkning och andra tvätthanvisningar. M1380

- Maskinens ylleprogram har godkänts av Woolmark Company för torkning av ylleplagg märkta som "handtvätt", under förutsättning att plaggen torkas enligt anvisningarna från tillverkaren av denna tvättmaskin. Följ anvisningarna på klädvårdsetiketten för andra tvätthanvisningar. M1381

I Storbritannien, Irland, Hong Kong och Indien är Woolmark-symbolen ett certifieringsmärke.

## 6. FÖRBRUKNINGSVÄRDEN



Uppgifterna i tabellen är ungefärliga. Olika orsaker kan ändra uppgifterna: mängden och typen av tvätt, vattnet och omgivningstemperatur.



Vid programstart visar displayen varaktighetsprogrammet för maxvikten. Under tvättfasen blir programmets varaktighet automatiskt uträknat och kan förkortas ordentligt om tvättens vikt är mindre än maxvikten (t.ex. Bomull 60 °C med maxvikt 7 kg, så överskrider programmet 2 timmar. Om vikten däremot är 1 kg så är programmet klart på mindre än en timme). När apparaten räknar ut programmets längd så blinkar en lampa i displayen.

Program	Tvättmängd (kg)	Energiförbrukning (kWh)	Vattenförbrukning (liter)	Ungefärlig programtid (minuter)
Bomull 60 °C	7	1.25	70	146
Bomull Eco Energisparprogrammet för bomull 60 °C <sup>1)</sup>	7	0.98	52	238
Bomull 40 °C	7	0.78	70	161
Syntet 40 °C	3.5	0.47	50	171
Fintvätt 40 °C	3.5	0.53	62	121
Ylle/Handtvätt 30 °C	1.5	0.25	45	58

<sup>1)</sup> "Energisparprogrammet för bomull" vid 60 °C med en tvättmängd på 7 kg är referensprogram för de uppgifter som anges på energietiketten enligt standard EEG 92/75.

## 7. TILLVALSFUNKTIONER

### 7.1 Temperatur

Ställ in den här funktionen för att ändra den inställda temperaturen.

Indikator = kallt vatten.

Displayen visar den inställda temperaturen.

### 7.2 Centrifugering

Med den här funktionen kan du sänka den förinställda centrifugeringshastigheten.

På displayen visas indikatorn för den inställda hastigheten.

#### Tillvalscentrifugeringsfunktioner: Ingen centrifugering

- Ställ in den här funktionen för att ta bort alla centrifugeringsfaser.

- Ställ in den för mycket ömtåliga plagg.
- Sköljfasen använder mer vatten för vissa tvättprogram.
- På displayen visas indikatorn .

#### Sköljstopp

- Ställ in den här funktionen för att förhindra att tvätten skrynklar.
- Tvättprogrammet stannar med vattnet i trumman. Trumman roterar regelbundet för att undvika att tvätten skrynklas.
- Luckan förblir låst. Du måste tömma ut vattnet för att kunna låsa upp luckan.
- På displayen visas indikatorn .



Se "När programmet är klart" för tömning av vattnet.

### 7.3 Torktid

Med den här funktionen kan du ställa in tiden för materialet du ska torka. På displayen visas det inställda värdet.

Varje gång du trycker på touch-kontrollen ökar tiden med 5 minuter.

 Du kan inte välja alla tider för olika typer av textilier.

### 7.4 Fördröj start

Med den här funktionen kan du senarelägga starten av ett program med 30 minuter till 20 timmar.

På displayen visas tillhörande indikator.

### 7.5 Extra sköljning

Med den här funktionen kan du lägga till några sköljningar till ett tvättprogram.

Använd den här funktionen för personer som är allergiska mot tvättmedel och i områden där vattnet är mjukt.

Kontrolllampan tänds.



### 7.6 Torknivå

Med den här funktionen kan du ställa in en automatisk torkningsgrad för tvätten. På displayen visas symbolen för den valda torrhetsgraden.













-  **Extra torrhetsgrad** för bomullsplagg
-  **Skåptorr** för bomulls-, syntet-, silke- och ylleplagg
-  **Stryktorr** för bomullsplagg

### 7.7 Time Manager

När du ställer in ett tvättprogram visas standardlängden på displayen.

Tryck på  eller  för att minska eller öka programlängden.

Time Manager är endast tillgänglig med programmen i tabellen.

Kontrolllampa				Bomull Eco	 1)	 1)
 2)	■	■		■		
	■	■	■	■	■	■
	■	■		■		
	■	■	■	■	■	■
	■	■		■		
	■ 3)	■ 3)	■	■ 3)	■	
	■	■		■		
	■ 4)	■	■ 3)	■ 3)	■	■ 3)

1) I förekommande fall.

2) Kortast: för att fräscha upp tvätten.



3) Förinställd programtid.

4) Längst: Energiförbrukningen sänks om programlängden ökas gradvis. Den optimerade uppvärmningsfasen sparar energi och den längre programlängden ger samma tvättresultat (speciellt för normalt smutsad tvätt).



## 8. INSTÄLLNINGAR

### 8.1 Barnlås

Med den här funktionen kan du förhindra att barnen leker med kontrollpanelen.

- **Aktivera/avaktivera** funktionen genom att trycka på  och  samtidigt tills kontrolllampan  tänds/släcks.

Du kan aktivera funktionen:

- Efter att du tryckt på : alternativen och programvredet är låsta.
- Innan du trycker på : Produkten startar inte.

## 8.2 Permanent inställning av extra sköljning



Med den här funktionen kan du ha funktionen för extra sköljning på permanent när du ställer in ett nytt program.

- **Aktivera/avaktivera** funktionen genom att trycka på  och  samtidigt tills kontrollampan  **tänds/släcks**.

## 8.3 Ljudsignaler

Ljudsignalen låter när:

- När programmet är klart.
- När ett fel har uppstått på produkten.

**Avaktivera/aktivera** ljudsignalerna genom att trycka på  och  samtidigt i 6 sekunder.



Om du avaktiverar ljudsignalerna fortsätter de att låta när det är fel på produkten.

## 9. INNAN FÖRSTA ANVÄNDNING

1. Häll en liten mängd tvättmedel i facket för tvättfasen.
2. Ställ in och starta ett program för bomull vid högsta temperaturen utan tvätt.

Detta tar bort all möjlig smuts från trumman och baljan.

## 10. DAGLIG ANVÄNDNING - ENDAST TVÄTT

### 10.1 Fylla på tvätt

1. Öppna luckan till produkten
2. Lägg in tvätten i trumman, ett plagg i taget.
3. Skaka plaggen innan du lägger in dem i produkten.

Lägg inte i för mycket tvätt i trumman.

4. Stäng luckan ordentligt.

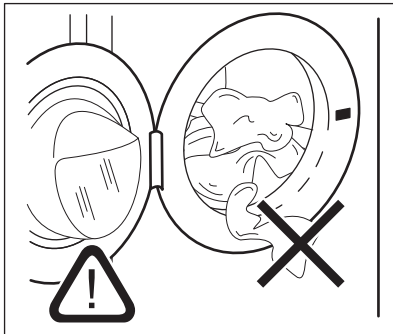

### FÖRSIKTIGHET!

Kontrollera att det inte finns någon tvätt kvar mellan tätningen och luckan. Det finns risk för vattenläckage eller att tvätten skadas.

### 10.2 Använda tvättmedel och andra medel

1. Mät upp tvätt- och sköljmedel.
2. Stäng tvättmedelslådan försiktigt

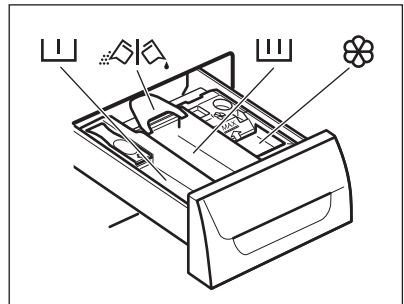

## 10.3 Tvättmedelsfack



### FÖRSIKTIGHET!

Använd endast tvättmedel som är avsedda för tvättmaskiner.



Följ alltid anvisningarna på tvättmedelsprodukternas förpackning.



Tvättmedelsfack för förtvättfasen.



Tvättmedelsfack för tvättfasen.



Fack för flytande tillsatser (sköljmedel, stärkelse)



Flik för pulvertvättmedel eller flytande tvättmedel.

## 10.4 Flytande eller pulvertvättmedel

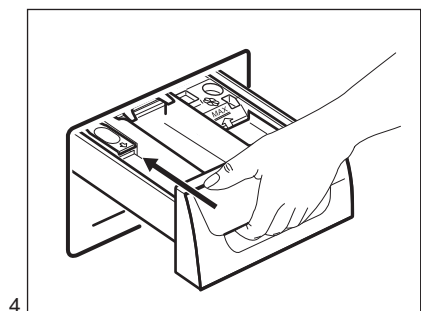
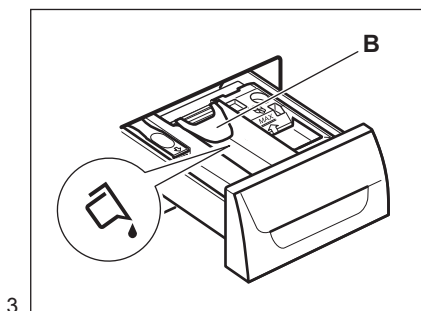
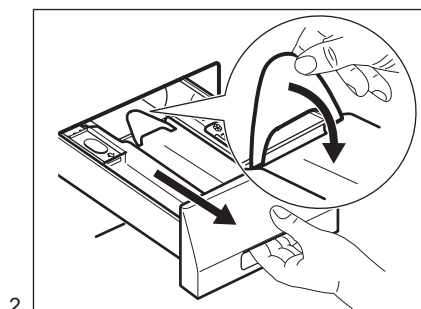
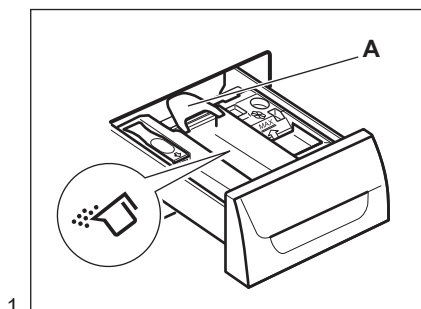



- Position **A** för pulvertvättmedel (fabriksinställning).
- Position **B** för flytande tvättmedel.



### När du använder flytande tvättmedel:

- Använd inte geléaktigt eller flytande tvättmedel.
- Lägg inte i mer flytande tvättmedel än till maxnivån.
- Ställ inte in förvätsfasen.
- Ställ inte in fördröjd start.

## 10.5 Aktivera produkten

Tryck på -knappen för att aktivera och avaktivera produkten. En ljudsignal avges när produkten är slås på.

## 10.6 Inställning av program



1. Vrid programväljaren till önskat diskprogram:
  - Motsvarande programlampa tänds.
  - Indikatorn för  blinkar.
  - På displayen visas nivån för Time manager, programlängden och indikatorerna för programfaserna.
2. Ändra vid behov temperaturen, centrifugeringshastigheten, programlängden eller lägg till tillgängliga funktioner. När du aktiverar en funktion visas indikatorn för inställd funktion.



Om du gör ett felaktigt val visar displayen meddelandet .

## 10.7 Starta ett program utan fördröjd start

Tryck på .



- Kontrolllampan för  slutar blinka och fortsätter lysa med fast sken.
- Indikatorn  börjar blinka på displayen.
- Programmet startar, luckan låses och displayen visar kontrolllampan .
- Tömningspumpen kan vara igång en kort tid när produkten fyller på vatten.



Efter ca 15 minuter från programmets start:





- Produkten justerar programlängden automatiskt efter tvättens vikt.
- På displayen visas det nya värdet.

## 10.8 Starta ett program med fördröjd start

1. Tryck på  flera gånger tills önskad fördröjd start visas på displayen. Tillhörande indikator tänds på displayen.
2. Tryck på :
  - Produktens nedräkning startar.
  - Luckan stängs, displayen visar -indikatorn.
  - När nedräkningen är klar startar programmet automatiskt.





Du kan avbryta eller ändra inställningen för den fördröjda starten innan du trycker på . Avbryta den fördröjda starten:

- Ställ produkten i pausläge genom att trycka på .
- Tryck på  tills displayen visar .
- Tryck på  en gång till för att starta programmet direkt.

## 10.9 Avbryta ett program och ändra funktionerna

Du kan bara ändra vissa funktioner innan de satts igång.

1. Tryck på .
2. Kontrolllampan blinkar.
3. Tryck på  igen. Programmet fortsätter.

## 10.10 Avbryta ett pågående program

1. Tryck på -knappen i några sekunder för att avbryta programmet och stänga av produkten.
2. Tryck på samma knapp igen för att slå på produkten. Du kan nu ställa in ett nytt tvättprogram.



Innan ett nytt program startas kan vattnet tömmas ut ur produkten. I det här fallet måste du kontrollera att det fortfarande finns tvättmedel i tvättmedelsfacket. Om det inte gör det, fyll på tvättmedel igen.

## 10.11 Öppning av luckan





### FÖRSIKTIGHET!

Om temperaturen och nivån på vattnet i trumman är för hög och trumman fortfarande roterar kan du inte öppna luckan.





Luckan är låst medan ett program eller fördröjd start pågår och  visas på displayen.

**Öppna produktens lucka när programmet eller fördröjd start är aktiverat:**

1. Tryck på  för att pausa produkten.
2. Vänta tills Lucklåsets kontrollampa  släcks.
3. Öppna luckan.
4. Stäng luckan och tryck på  igen.

Programmet eller startfördröjningen fortsätter vara aktiverat.





## 10.12 När programmet är klart

- Hushållsapparaten stannar automatiskt.
- En ljudsignal hörs (om den är aktiverad).
-  tänds på displayen.
- Kontrollampa för  släcks.
- Kontrollampa för lucklåset  släcks.
- Du kan öppna luckan.
- Ta ut tvätten ur produkten. Kontrollera att trumman är tom.
- Stäng vattenkranen.
- Tryck på -knappen i några sekunder för att inaktivera produkten.
- Låt luckan stå på glänt för att undvika mögelbildning och dålig lukt.

**Tvättprogrammet är klart men det finns vatten i trumman:**

- Trumman roterar regelbundet för att undvika att tvätten skrynklas.
- Kontrollampa för luckan  är tänd. Luckan förblir låst.
- Du måste tömma ut vattnet för att kunna öppna luckan.

**För tömning av vattnet:**



1. Tryck på . Produkten tömmer ut vattnet och centrifugerar.
2. För att produkten bara ska tömma ut vattnet, ställ in . Sänk vid behov centrifugeringshastigheten.
3. När programmet är klart och kontrollampa för lucklåset  släcks kan du öppna luckan.
4. Tryck på -knappen i några sekunder för att inaktivera produkten.



Produkten töms och centrifugerar automatiskt efter cirka 18 timmar (utom för ylleprogrammet).

## 10.13 Automatisk stand by-funktion-funktionen

Funktionen Automatisk stand by-funktion stänger automatiskt av produkten för att minska energiförbrukningen när:

- Du inte använder produkten under 5 minuter innan du trycker på .  
Tryck på knappen  för att slå på produkten igen.
- Efter 5 minuter från tvättprogrammets slut  
Tryck på knappen  för att slå på produkten igen.

Displayen visar slutet för det senast inställda programmet.  
Vrid programväljaren för att ställa in ett nytt program.



Om du ställer in ett program eller ett tillval som avslutas med vatten i trumman, Automatisk stand by-funktion-funktionen **stänger inte** av maskinen för att du ska komma ihåg att tömma ut vattnet.

# 11. DAGLIG ANVÄNDNING - ENDAST TORKNING



**WARNING!**  
Se säkerhetsavsnitten.

## 11.1 Torkning







**WARNING!**  
**Kontrollera att vattenkranen är öppen.**



1. Tryck på On/Off i några sekunder för att aktivera produkten.
2. Lägg i tvätten plagg för plagg.
3. Vrid programvredet till lämpligt program för plaggen som ska torkas. På displayen visas kontrollampen för torkning .



För att plaggen ska bli torra **ska man inte** lägga i mer tvätt än vad som rekommenderas i bruksanvisningen. Välj **inte** en lägre centrifugeringshastighet än den automatiska hastigheten för det valda programmet.

1. Tryck på  flera gånger tills displayen visar någon av följande indikatorer för torrhetsgrad:
  - : STRYKTORRHETSGRAD-indikator för bomullsplagg
  - : SKÅPTORRHETSGRAD nivåindikator för bomulls-, syntet-, silke- och ylleplagg
  - : EXTRA TORRHETSGRAD-indikator för bomullsplagg

På displayen visas tiden som beräknats utifrån en normal tvättmängd. Om tvättmängden är större eller mindre än den normala mängden justerar produkten automatiskt tiden under programmets gång.

2. Tryck på  för att starta programmet.  
På displayen visas indikatorn för lucka låst . Indikatorn för torkning  börjar blinka.



Du kan inte välja alla torrhetsgrader för alla typer av tvätt.



## 11.2 Nivåer för automatisk torkning

Tvätten kan torkas vid förangivna torrhetsnivåer:

## 11.3 Tidsinställd torkning

Tvätten kan också torkas med en manuellt inställd tid:

1. Tryck på  flera gånger för att ställa in tiden (se tabellen "Program för tidsstyrd torkning").



- Displayen visar 10 minuter. Varje gång du trycker på touch-kontrollen ökar tiden med 5 minuter.
  - På displayen visas den inställda tiden: till exempel - 40.
  - Efter några sekunder visar displayen en ny tid: 43. Produkten beräknar även hur lång tid skrynkel- och avkylningsfasen tar.
- Tryck på  för att starta programmet.
    - På displayen visas den nya tiden med jämna mellanrum.
    - Indikatoren för torkning  börjar blinka.
    - På displayen visas indikatoren för lucka låst .





Om du bara anger 10 minuters torkfas genomförs bara ett avkylningsprogram. Om tvätten inte är tillräckligt torr ställer du in ett kort torkprogram igen.

## 11.4 När torkprogrammet är klart

Produkten stannar automatiskt.

- Ljudsignalerna hörs (om de är aktiverade).
-  tänds på displayen.
- Indikatoren  släcks.
- Under de sista minuterna av torkprogrammet pågår en kylnings- och skrynkel- och avkylningsfas. Luckan är fortfarande spärrad.

När symbolen för lucklåset  släcks på displayen kan du öppna luckan.

- Tryck på -knappen i några sekunder för att inaktivera produkten. Några minuter efter att programmet avslutats stänger energisparfunktionen automatiskt av produkten.
- Ta ut tvätten ur produkten. Kontrollera att trumman är tom.
- Låt luckan stå på glänt för att undvika mögelbildning och dålig lukt.
- Stäng vattenkranen.

## 12. DAGLIG ANVÄNDNING - TVÄTTNING OCH TORKNING



**WARNING!**  
Se säkerhetsavsnitten.

### 12.1 Non-Stop-program

- Tryck på On/Off i några sekunder för att aktivera produkten.
- Lägg i tvätten plagg för plagg.







För att plaggen ska bli torra **ska man inte** lägga i mer tvätt än vad som rekommenderas i bruksanvisningen. Välj **inte** en lägre centrifugeringshastighet än den automatiska hastigheten för det valda programmet.

- Häll tvättmedlet och sköljmedlet i lämpligt fack.
- Vrid programvredet till tvättprogrammet.

Displayen visar kontrollamporna för de olika tvättfaserna.

- Välj tillvalsfunktioner.

### 12.2 Tvätt & automatisk torkning

- Tryck på  flera gånger tills displayen visar någon av följande indikatorer för torrhetsgrad:
  - : STRYKTORRHETSGRAD-indikator för bomullsplagg
  - : SKÅPTORRHETSGRAD nivåindikator för bomulls-, syntet-, ylle- och silkeplagg
  - : EXTRA TORRHETSGRAD-indikator för bomullsplagg

På displayen visas indikatoren . Tiden som visas på displayen anger hur lång

tid tvätt- och torkprogrammet beräknas ta vid en normal tvättmängd.

- i** För att få god torkning låter produkten dig inte ställa in en för låg centrifugeringshastighet för plaggen som ska tvättas och torkas.

2. Tryck på  för att starta programmet.

Indikatorn för inställd torrhetsnivå fortsätter lysa på displayen.

Indikatorn för lucklåset  tänds. På displayen visas den nya tiden med jämna mellanrum.



- i** Under de sista minuterna av torkprogrammet pågår en skrynkelskydds- och avkylningsfas.

## 12.3 Tvättning och torkning med inställd timer

För att få god torkning låter produkten dig inte ställa in en för låg centrifugeringshastighet för plaggen som ska tvättas och torkas.

1. Tryck på  för att ställa in torktiden. Displayen visar 10 minuter.

Indikatorn  tänds på displayen. På displayen visas den valda torktiden, t.ex.:

. Efter några sekunder visas på displayen den slutliga tiden , som är den totala längden på tvätt- och torkprogrammen (tvätt + torkning + skrynkelskydd + kylningsprogram).

- i** Om du väljer en torktid på bara 10 minuter efter tvätt beräknar produkten även skrynkelskydds- och avkylningsfaserna i den totala tiden.

2. Tryck på  för att starta programmet.

-indikatorn tänds på displayen.

Luckan är spärrad. På displayen visas den nya tiden med jämna mellanrum.

## 12.4 Program klart

Produkten stannar automatiskt. Ljudsignalerna hörs (om de är aktiverade).

För mer information se "När programmet är klart" i föregående kapitel.

1. Ta ut tvätten ur produkten. Kontrollera att trumman är tom.
2. Låt luckan stå på glänt för att undvika mögelbildning och dålig lukt.
3. Stäng vattenkranen.

## 12.5 Ludd i materialet

Under tvätt- och/eller torkfasen kan vissa typer av material (ylle, sweatshirt etc) släppa ifrån sig ludd.

Luddet kan fastna på textilierna under nästa program.



Denna olägenhet ökar med syntetiska textilier.

Om du vill förhindra ludd i tvätten rekommenderar vi att du:

- Inte tvättar mörka textilier efter att du tvättat och torkat ljusa textilier (ylle, sweatshirt etc) och tvärtom.
- Lufttorka denna typ av textilier när de tvättas första gången.
- Rengöring av nålfällan.
- Efter torkfasen rengör du den tomma trumman, packningen och luckan med en våt trasa.

## 12.6 Avlägsna luddet i plaggen

Om du vill ta bort ludd inuti trumman väljer du ett specialprogram:

1. Töm trumman.
2. Rengör trumman, tätningen och luckan med en våt trasa.
3. Välj sköljprogrammet.
4. Tryck samtidigt på  och  för att aktivera rengöringsfunktionen tills displayen visar **CLE**.
5. Tryck på  för att starta programmet.

## 13. RÅD OCH TIPS



### VARNING!

Se säkerhetsavsnitten.

### 13.1 Fylla på tvätt

- Dela in tvätten i: vittvätt, kulörtvätt, syntetmaterial, ömtåliga material och ylle
- Följ tvättanvisningarna som finns på tvättmärkningsen.
- Tvätta inte vita och färgade plagg tillsammans.
- Vissa färgade plagg kan missfärgas i första tvätten. Vi rekommenderar att du tvättar dem separat de första gångerna.
- Stäng örngott, blixtlås, hakar och tryckknappar. Knyt skärp.
- Töm alla fickor och veckla ut plaggen.
- Vänd ut och in på flerfärgade plagg, ylle och plagg med tryck.
- Ta bort svåra fläckar.
- Tvätta svåra smutsfläckar med ett specialtvättmedel.
- Var försiktig med gardiner. Ta bort hakarna eller lägg gardinerna i en tvättpåse eller ett örngott.
- Tvätta inte saker i produkten utan fäll eller med snitt. Tvätta små plagg (t.ex. bygelbehåar, bälten, strumpbyxor osv.) i en tvättpåse.
- En mycket liten tvättmängd kan orsaka balansproblem vid centrifugeringsfasen. Om detta händer, justera plaggen manuellt i baljan och starta centrifugeringsfasen igen.

### 13.2 Svåra fläckar

Det räcker inte med vatten och tvättmedel för vissa fläckar.

Vi rekommenderar att du tar bort dessa fläckar innan du lägger in plaggen i produkten.

Det finns särskilda fläckborttagningsmedel. Använd ett fläckborttagningsmedel som lämpar sig för typen av fläck och material.

### 13.3 Tvättmedel och tillsatser

- Använd endast tvättmedel och tillsatser som är särskilt avsedda för tvättmaskiner:
  - pulver för alla typer av material,
  - Pulver för ömtåliga material (40 °C max) och ylle
  - flytande tvättmedel, helst för tvättprogram med låga temperaturer (max. 60 °C) för alla typer av material, eller specialtvättmedel för endast ylle.
- Blanda inte olika sorters tvättmedel.
- För miljöns skull ska du inte använda mer diskmedel än nödvändigt.
- Följ alltid anvisningarna på förpackningen till dessa produkter.
- Använd rätt produkter för materialets typ och färg, programtemperatur och smutsgrad.
- Om produkten inte har ett tvättmedelsfack med luckenheten tillsätter du det flytande tvättmedlet med en doseringsboll (fås från tvättmedelstillverkaren).

### 13.4 Miljötips

- Ställ in ett program utan förvtvätt om du har tvätt som är normalt smutsig
- Starta alltid ett tvättprogram med full maskin.
- Använd vid behov fläckborttagningsmedel när du ställer in ett program med låg temperatur.
- Kontrollera vattenhårddheten i hemmet så att du använder rätt mängd tvättmedel

### 13.5 Vattenhårdhet

Om vattenhårddheten där du bor är hög eller medelhög rekommenderar vi att du använder en vattenavhårdare för tvättmaskiner. I områden där vattenhårddheten är mjuk behövs ingen vattenavhårdare.

Kontakta din lokala vattenmyndighet för att ta reda på vattenhårddheten där du bor.

Använd rätt mängd sköljmedel. Följ alltid anvisningarna på förpackningen till produkten.

### 13.6 Tips om torkning

#### Förbereda torkprogrammet

- Öppna vattenkranen.
- Kontrollera att anslutningen till tömningslangen är korrekt. Läs installationskapitlet om du vill ha mer information.
- Om du vill veta hur stor tvättmängd du kan ha i de olika torkprogrammen tittar du i tabellerna.



### 13.7 Plagg som ej ska torktumlas



#### Välj inte något torkprogram för den här typen av tvätt:

- Mycket ömtåliga plagg
- Syntetgardiner
- Plagg med metall detaljer
- Nylonstrumpor
- Filtar
- Överkast
- Täcken
- Jackor
- Sovsäckar
- Textilier med rester av hårspray, nagellacksborttagningsmedel eller liknande
- Plagg som innehåller skumgummi och liknande material.

### 13.8 Klädvårdsetiketter

När du torkar annan tvätt följer du plaggens tvättråd:

-  = Plagget kan torktumlas
-  = Torkprogrammet sker vid hög temperatur

-  = Torkprogrammet sker vid lägre temperatur
-  = Plagget kan inte torktumlas.

### 13.9 Torkprogrammets varaktighet

Torktiden kan variera beroende på:

- den sista centrifugeringens hastighet
- torrhetsgrad
- typ av tvätt
- tvättens vikt

### 13.10 Ytterligare torkning

Om tvätten fortfarande är fuktig när torkprogrammet är klart väljer du ytterligare en kort torkning.



#### WARNING!

**Om du vill undvika att plaggen blir skrynkliga eller krymper bör du inte övertorka tvätten.**

### 13.11 Allmänna tips

Läs tabellen «Torkprogram» om du vill veta de **genomsnittliga** torktiderna. Där får du reda på hur du torkar tvätten på bästa sätt. Notera torktiden för redan körda program.

Undvika statisk elektricitet i slutet av torkprogrammet:

1. Använd sköljmedel i tvättprogrammet.
2. Använd särskilt sköljmedel för torktumlare.

När torkprogrammet är klart tar du ut tvätten direkt.

## 14. SKÖTSEL OCH RENGÖRING



#### WARNING!

Se säkerhetsavsnitten.



#### FÖRSIKTIGHET!

Använd inte denaturerad sprit, lösningsmedel eller kemiska produkter.

### 14.1 Utvändig rengöring

Rengör produkten bara med tvål och varmt vatten. Torka alla ytor nog.

## 14.2 Avkalkning

Om vattenhårheten där du bor är hög eller medelhög rekommenderar vi att du använder ett avkalkningsmedel för tvättmaskiner.

Undersök trumman regelbundet för att förhindra kalkbildning och rostpartiklar.

Ta bort rostpartiklar endast med specialprodukter för tvättmaskin. Gör detta separat från tvätten.



Följ alltid anvisningarna på förpackningen till produkten.

## 14.3 Underhållsvätt

Vid programmen med låg temperatur kan det hända att det blir kvar lite tvättmedel i

trumman. Kör en underhållsvätt med jämna mellanrum. För att göra detta:

- Ta ut tvätten ur trumman.
- Ställ in bomullsprogrammet med högsta temperaturen med en liten mängd tvättmedel.

## 14.4 Lucktätning

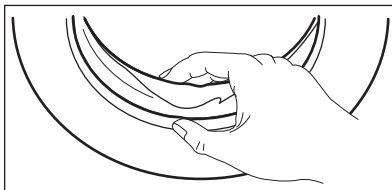

Undersök tätningen regelbundet och ta bort alla föremål från innerdelen.

## 14.5 Rengöring av tvättmedelsfacket

1.

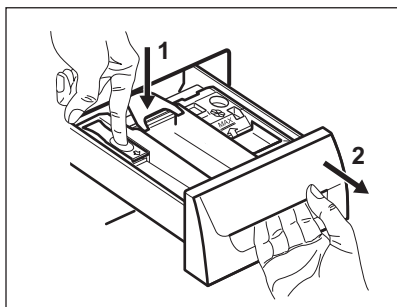

2.

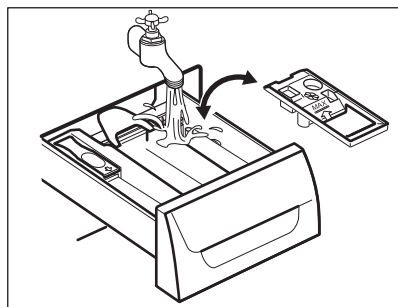

3.

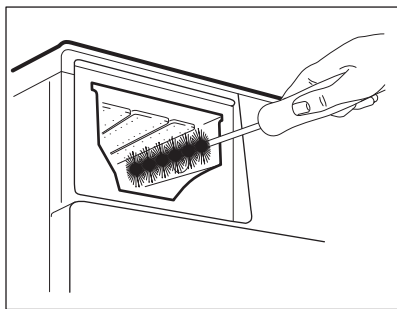

4.

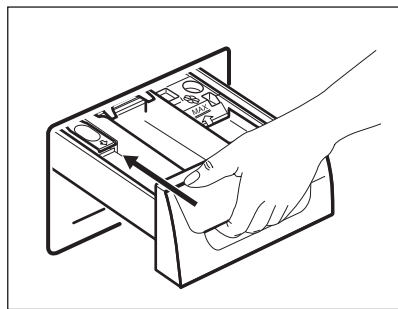



## 14.6 Rengöring av tömningsfiltret

**i** Rengör inte nålfällan om vattnet i produkten är hett.

1.

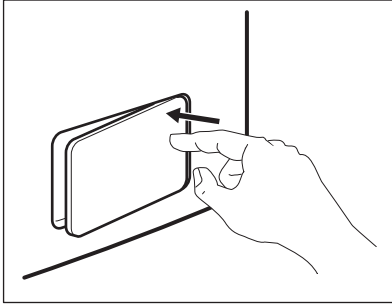

2.

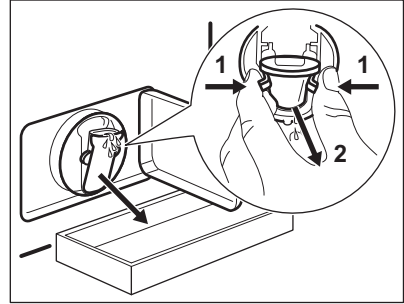

3.

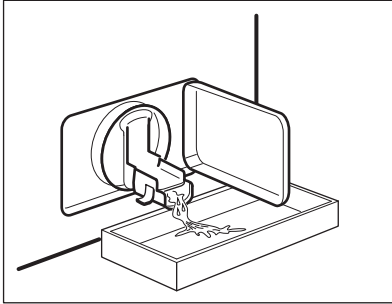

4.

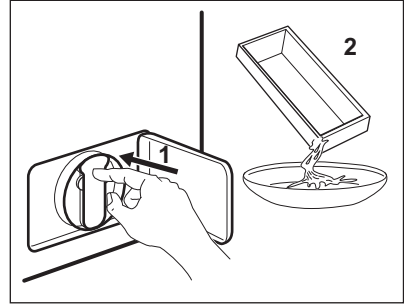

5.

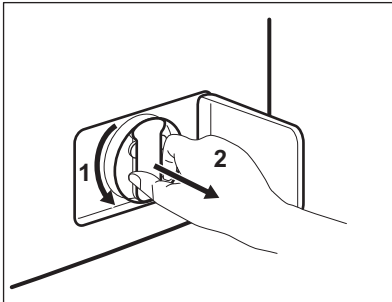

6.

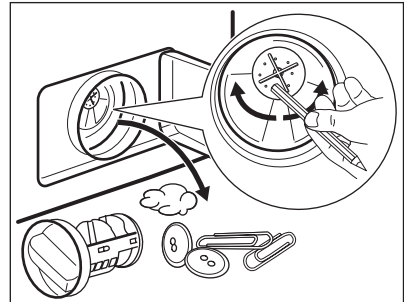

7.

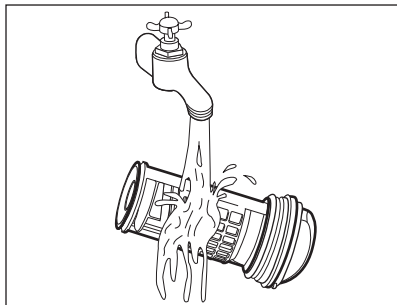

8.

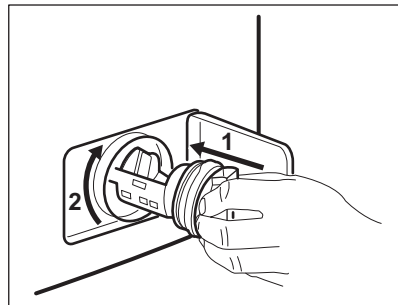

9.

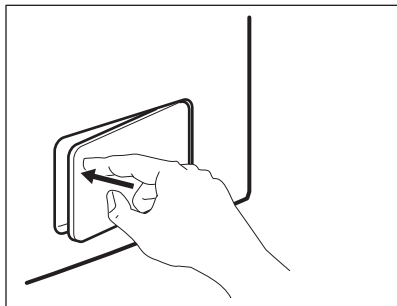

### 14.7 Rengöring av tilloppslangen och ventilfiltret

1.

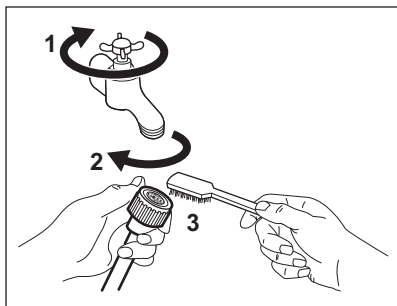

2.

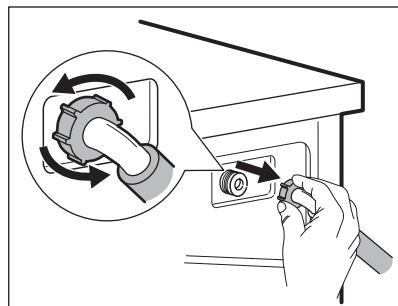

3.

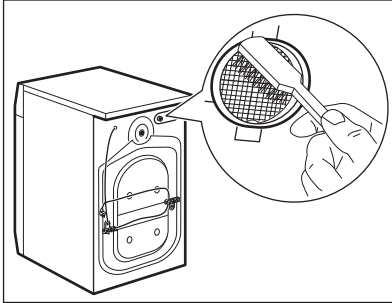

### 14.8 Nödtömning

Produkten kan inte tömma ut vattnet på grund av ett fel.

Om detta händer, gå igenom stegen (1) till (9) i "Rengöring av nålfällan". Rengör pumpen vid behov.

När vattnet tappas ut med nödtömningsproceduren måste tömningssystemet aktiveras igen.

1. När vattnet tappas ut med nödtömningsproceduren måste tömningssystemet aktiveras igen. Håll 2 liter vatten i tvättmedelsfacket för huvudtvätt.
2. Starta programmet för att tömma ut vattnet

### 14.9 Åtgärder vid frysrisk

Om produkten är installerad på en plats där temperaturen kan vara mindre än 0

4.

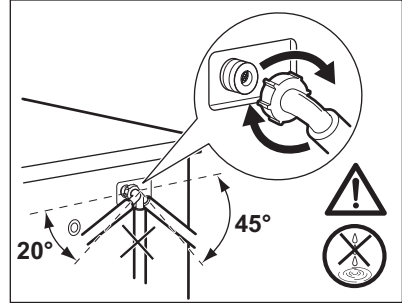

°C, ta bort det kvarvarande vattnet i tilllopps-slangen och tömningspumpen,

1. Koppla bort produkten från eluttaget.
2. Stäng vattenkranen.
3. Placera tilllopps-slangens båda ändrar i en behållare och låt vattnet rinna ur slangen.
4. Töm tömningspumpen. Se nödtömningsförfarandet.
5. När tömningspumpen är tom, sätt tillbaka tilllopps-slangen igen.



#### **WARNING!**

Se till att temperaturen är över 0 °C innan du använder produkten igen.

Tillverkaren har inget ansvar för de skador som orsakas av låga temperaturer.

## 15. FELSÖKNING



#### **WARNING!**

Se säkerhetsavsnitten.

### 15.1 Inledning

Produkten startar inte eller upphör att fungera.

Prova först att hitta en lösning på problemet (se tabellen). Kontakta vårt auktoriserade servicecenter om du inte kan lösa problemet.

**Då vissa problem uppstår hörs en ljudsignal och displayen visar en larmkod:**

- **E10** - Produkten fylls inte med vatten ordentligt.
- **E20** - Produkten tömmer inte ut vattnet.
- **E40** - Produktens lucka är öppen eller är inte ordentligt stängd. Kontrollera luckan!

- *EHO* - Strömförsörjningen är instabil. Vänta tills nätspänningen är stabil.
- *E91* - Ingen kommunikation mellan produktens elektriska element. Stäng av och sätt på igen.

**WARNING!**

Stäng av maskinen innan du utför kontrollerna.

## 15.2 Möjliga fel

Problem	Möjlig lösning
Programmet startar inte.	Se till att stickkontakten sitter ordentligt i eluttaget.
	Se till att luckan är stängd.
	Kontrollera att det inte finns en skadad säkring i säkringsdosan.
	Kontrollera att Start/Paus-knappen har tryckts in.
	Om fördröjd start är inställd avbryter du inställningen eller väntar tills nedräkningen är slut.
	Avaktivera Barnlås-funktionen om den är på.
Produkten fylls inte med vatten ordentligt.	Kontrollera att vattenkranen är öppen.
	Kontrollera att trycket i vattentillförseln inte är för lågt. Kontakta kommunen för denna information.
	Kontrollera att vattenkranen inte är igensatt.
	Kontrollera att filtret i tilloppsslangen och filtret i ventilen inte är igensatta. Se "Underhåll och rengöring".
	Kontrollera att tilloppsslangen inte är böjd eller snodd.
	Kontrollera att tilloppsslangen har anslutits korrekt.
Produkten fylls inte med vatten och töms omedelbart.	Kontrollera att tömningsslangen är ställd i rätt läge. Slangen kan vara för låg.
Maskinen tömmer inte ut vattnet.	Kontrollera att avloppsmuffen inte är igensatt.
	Kontrollera att tömningsslangen inte är böjd eller snodd.
	Kontrollera att tömningsfiltret inte är igensatt. Rengör filtret vid behov. Se "Underhåll och rengöring".
	Kontrollera att tömningsslangen har anslutits korrekt.
	Ställ in tömningsprogrammet om du ställer in ett program utan tömningsprogram.
	Ställ in tömningsprogrammet om du väljer en funktion som slutar med vatten i trumman.

<b>Problem</b>	<b>Möjlig lösning</b>
Centrifugeringsfasen fungerar inte eller tvättprogrammet varar längre än normalt.	Ställ in centrifugeringsprogrammet.
	Kontrollera att tömningsfiltret inte är igensatt. Rengör filtret vid behov. Se "Underhåll och rengöring".
	Justera plaggen manuellt i trumman och starta centrifugeringsfasen igen. Detta problem kan orsakas av obalans.
Det är vatten på golvet.	Kontrollera att kopplingarna i vattenslangarna är täta och att inget vattenläckage förekommer.
	Kontrollera att tömningsslangen inte är skadad.
	Kontrollera att du använder rätt tvättmedel och rätt mängd tvättmedel.
Du kan inte öppna luckan på produkten.	Kontrollera att tvättprogrammet är klart.
	Ställ in tömnings- eller centrifugeringsprogrammet om det finns vatten i trumman.
	Se till att produkten får elektrisk ström.
	Detta problem kan orsakas av att produkten är trasig. Kontakta auktoriserat servicecenter. Om du måste öppna luckan, läs noga "Nödöppning av luckan".
Produkten avger ett konstigt ljud.	Kontrollera att produkten står i väg. Se "Installation".
	Kontrollera att förpackningen och/eller transportbultarna är borttagna. Se "Installation".
	Fyll på mer tvätt i trumman. För liten tvättmängd.
Programmet är kortare än tiden som visas.	Produkten beräknar en ny tid enligt tvättmängden. Se avsnittet "Förbrukningsvärden".
Programmet är längre än tiden som visas.	En obalanserad tvättmängd ökar programlängden. Detta är normalt för produkten.
Tvättresultaten är inte tillfredsställande.	Öka mängden tvättmedel eller använd ett annat tvättmedel.
	Använd specialprodukter för att ta bort svåra fläckar innan du tvättar tvätten.
	Kontrollera att du ställer in rätt temperatur.
	Minska tvättmängden.
Du kan inte ställa in en funktion.	Se till att du bara trycker på önskade knappar.

Problem	Möjlig lösning
Produkten torkar inte plaggen eller torkar inte tillfredsställande.	Öppna vattenkranen.  Kontrollera att tömningsfiltret inte är igensatt.  Minska tvättmängden.  Kontrollera att du har ställt in rätt program och ställ vid behov in ett kort torkprogram igen.
Tvätten är full av olikfärgat ludd.	Materialet som tvättades i programmet innan släppte ifrån sig ludd av en annan färg: <ul style="list-style-type: none"> <li>• Torkfasen hjälper till att ta bort ludd.</li> <li>• Tvätta kläderna med en luddborttagare.</li> </ul> <p>Om det finns mycket ludd i trumman ska specialprogrammet köras för att rengöra den (se "Ludd i materialet" för mer information).</p>

Sätt på produkten efter kontrollen. Programmet fortsätter från den punkt där det avbröts. Kontakta auktoriserat servicecenter om problemet uppstår igen. Om andra larmkoder visas på displayen. Stäng av och sätt på produkten. Kontakta auktoriserat servicecenter om problemet fortsätter.

## 16. NÖDÖPPNING AV LUCKAN

Produktens lucka förblir stängd vid strömavbrott eller produktfel. Tvättprogrammet fortsätter när strömmen återställs. Om luckan förblir låst vid fel kan den öppnas med nödupplåsningfunktionen.

Innan luckan öppnas:



**FÖRSIKTIGHET!**  
Kontrollera att vattentemperaturen och tvätten inte är varm. Vänta tills de svalnat vid behov.



**FÖRSIKTIGHET!**  
Kontrollera att trumman inte snurrar. Vänta tills trumman slutat snurra.



Kontrollera att vattennivån i trumman inte är för hög. Fortsätt med nödtömning vid behov (se "Nödtömning" i avsnittet "Skötsel och rengöring").

Gör enligt följande för att öppna luckan:

1. Tryck på knappen On/Off för att stänga av produkten.
2. Koppla bort produkten från eluttaget.
3. Öppna filterluckan.
4. Håll nödupplåsningsspärren neddragen och öppna samtidigt produktens lucka.

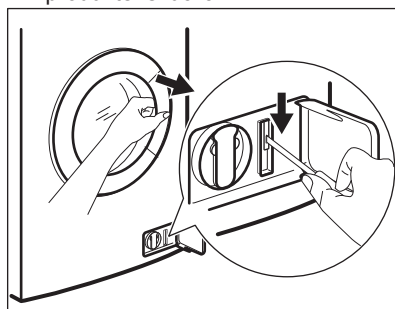



5. Ta ut tvätten och stäng sedan produktens lucka.
6. Stäng filterluckan.

## 17. TEKNISKA DATA

Mått	Bredd/Höjd/Djup/Total längd	600 mm/ 850 mm/ 522 mm/ 555 mm
Elektrisk anslutning	Nätspänning	230 V
	Total effekt	2200 W
	Säkring	10 A
	Frekvens	50 Hz
Skyddsnivån mot intrång av fasta partiklar och fukt säkerställs av skyddslocket, förutom där lågspänningsutrustningen inte har något skydd mot fukt		IPX4
Vattentryck	Min	0,5 bar (0,05 MPa)
	Max	8 bar (0,8 MPa)
Maximal tvättmängd	Bomull	7 kg
Maximal torr vikt	Bomull	4 kg
	Syntet	2 kg
Centrifugeringshastighet	Max	1400 varv/minut

## 18. MILJÖSKYDD

Återvinn material med symbolen .  
Återvinn förpackningen genom att placera den i lämpligt kärl. Bidra till att skydda vår miljö och vår hälsa genom att återvinna avfall från elektriska och elektroniska produkter. Släng inte

produkter märkta med symbolen  med hushållsavfallet. Lämna in produkten på närmaste återvinningsstation eller kontakta kommunkontoret.

[www.electrolux.com/shop](http://www.electrolux.com/shop)



132901480-B-262015

